

# HARO



## Produktliste 65

ohne MwSt.  

Toilet Seats since 1912

Designed in Germany.

Made in Europe.

Since 1912.

# Unser Herz schlägt für WC-Sitze

Zahlen, Daten, Fakten

**HAMBERGER**<sup>®</sup>  
SANITARY

**Hamberger Sanitary – WC-Sitz Hersteller #1 in Europa**



**Gründung 1912 –**  
bis heute  
Familienunternehmen

**> 8 Millionen**  
verkaufte WC-Sitze  
pro Jahr



**> 50 %**  
Exportanteil

Heute mehr als  
**1.000 Mitarbeiter**  
weltweit



Tyärk Dieckmann, Michael Huck, Ralf Schwaighofer

Mehr als 100 Jahre Erfahrung machen uns zu Spezialisten in dem was wir tun. Als Marktführer in Europa und inhabergeführtes Traditionsunternehmen sind wir stark in unserer bayerischen Heimat verwurzelt, strecken aber auch erfolgreich unsere Fühler aus – in die Welt und auch in die Zukunft des WC-Sitzes. Tradition und Trend, heimatverbunden und Global Player – bei Hamberger Sanitary mit seiner Fachhandelsmarke HARO<sup>®</sup> ergänzen sich diese Gegensätze perfekt.

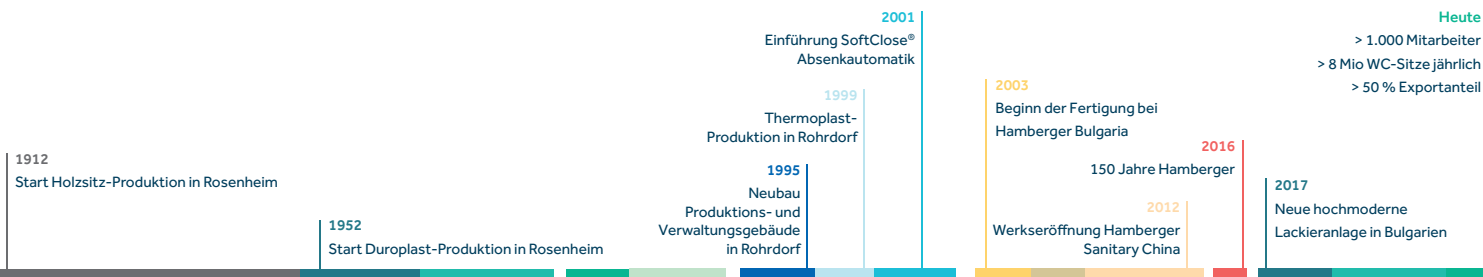

**HARO**

# HARO - Die Fachhandelsmarke

Zuverlässige und komfortable WC-Sitz Lösungen vom Europäischen  
Marktführer für Installateure und Fachgroßhändler

## Durchdachte Perfektion

HARO® hat den passgenauen Sitz für die gängigsten Keramiken. Kinderleichte Hygiene und Sauberkeit werden ermöglicht durch glatte, porenfreie Oberflächen und antibakterielle Eigenschaften. Unsere WC-Sitze sorgen für ein bequemes und angenehmes Sitzgefühl.



Tradition



Qualität



Auswahl



Verfügbarkeit



Service

## Was zeichnet die Marke HARO® aus?

**HÖCHSTE FUNKTIONALITÄT.  
HOHE FERTIGUNGSTIEFE.  
MILLIONENFACH VERKAUFT.**

### Qualität

HARO® hat die höchsten Qualitätsstandards. HARO® Markenprodukte stehen für einwandfreie Funktionalität, perfekte Verarbeitung und höchste Langlebigkeit.

### Service

Die Marke HARO® bietet das beste Kundenerlebnis und macht die Auswahl des passenden WC-Sitzes einfacher und leichter.

### Design

Im HARO® Produktsortiment gibt es ausgezeichnete Neuentwicklungen und echte Designklassiker für jeden Geschmack.

# HARO



# Wir leben Nachhaltigkeit

Zahlen, Daten, Fakten



- Ein Drittel des für die Duroplastmodelle verwendeten Materials ist FSC-zertifizierte Zellulose.
- Thermoplastische Sitze sind vollständig recycelbar.
- Produktionsabfälle werden recycelt: z.B. Duroplast als Strahlmittel zur Lackentfernung.

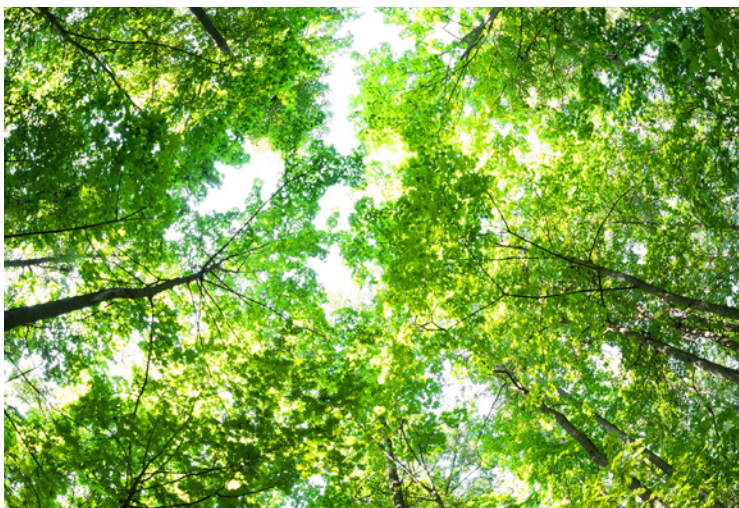

Nachhaltigkeit und Klimaschutz sind in unserer Unternehmensstrategie fest verankert. Im Mittelpunkt unseres Umweltmanagementsystems steht die kontinuierliche Weiterentwicklung unserer Umweltleistung im Sinne einer ökologisch nachhaltigen und umweltfreundlichen Produktion. Unsere langjährige ISO 14001-Zertifizierung zeigt, dass wir in diesem Bereich bereits große Erfolge erzielt haben. Mit Hilfe eines fortschrittlichen Energiemanagementsystems reduzieren wir permanent unseren eigenen Energieverbrauch und steigern gleichzeitig unsere Energieeffizienz nach ISO-Norm 50001.



## Hamberger Sanitary GmbH in Rosenheim ist ein klimaneutrales Unternehmen.

Klimaneutralität bedeutet, dass der CO<sub>2</sub>-Fußabdruck eines Unternehmens nach international anerkannten Standards berechnet und durch die Unterstützung von zertifizierten Klimaschutzprojekten ausgeglichen wird. Das von uns unterstützte Kompensationsprojekt ist ein Windenergiepark im Nordosten Brasiliens. (Siehe QR-Code unten)

Auch für unsere Produktionsstätte in Bulgarien haben wir den CO<sub>2</sub>-Fußabdruck analysiert und streben dort die Klimaneutralität an.



ClimatePartner.com/18683-2207-1001



Mit unseren eigenen Biomassekraftwerken erzeugen wir seit über 50 Jahren CO<sub>2</sub>-neutralen Ökostrom und Wärme. Zu unserem Firmengelände gehört auch ein eigenes Wasserkraftwerk. Damit nutzen wir eine weitere besonders umweltfreundliche und nachhaltige Ressource zur Stromerzeugung.





# Highlights

Unsere bewährten Features im Fokus

Für viele ist das heimische Bad eine Wohlfühloase im Alltag geworden. Unsere **SoftClose®** Absenkautomatik und **TakeOff®** Funktionen für abnehmbare WC-Sitze machen den Toilettengang und die WC-Hygiene einfacher, bequemer und sicherer.

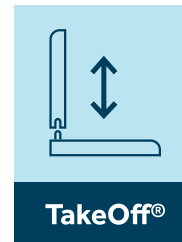

## SOFTCLOSE & TAKEOFF

### WC-DECKEL SCHLIESSEN MIT NUR EINEM FINGERTIPP UNSERE BEQUEME SOFTCLOSE® ORIGINAL ABSENKAUTOMATIK

Das ist wahrscheinlich jedem schon einmal passiert: Der Toilettendeckel rutscht aus der Hand und landet mit einem lauten Schlag auf der Keramik. Dank unserer patentierten **SoftClose® Original** Absenkautomatik, ist damit Schluss: Die praktische **SoftClose®** Lösung ermöglicht das geräuschlose und komfortable Schließen des Toilettendeckels mit nur einem Fingertipp – langsam, leichtgängig und gleichmäßig.

SOFT  
CLOSE



TAKE  
OFF

### WC-DECKEL EINFACH MIT EINER HAND ABNEHMEN: UNSERE PRAKTISCHE TAKEOFF® FUNKTION

Es war noch nie so einfach, Toilette samt WC-Sitz sauber zu halten. Dank unserer praktischen **TakeOff®** Funktion können Sie Ihren Klodeckel samt WC-Brille ganz einfach abnehmen und genauso schnell wieder befestigen – mit nur einem Handgriff und ganz ohne Werkzeug. Das erleichtert nicht nur die sorgfältige Hygiene von Keramik und WC-Sitz, sondern auch die Montage und den Austausch des Toilettendeckels.

# HARO



**Mach es dir  
bequem**

HARO® hat den perfekten Sitz für  
deine individuelle Komfortzone im Bad

**Toilet Seats since 1912**

# HARO® WC-Sitze passen immer...

Bei der Wahl eines WC-Sitzes gilt es Entscheidungen über Material, Farbe, Design und Funktionalität zu treffen. Ausschlaggebend ist zudem das Maß der Keramik. HARO® Modelle sind zu 90 % kompatibel mit den Standardmodellen aller namhaften Keramikhersteller. Auch spezielle Maße stellen kein Problem dar.

## Nehmen Sie Maß von Ihrer Keramik

Beurteilen Sie die Form Ihrer Keramik. Ist sie oval, gerade auslaufend (D-Shape) oder eckig? Wählen Sie anhand der Form den passenden WC-Sitz.

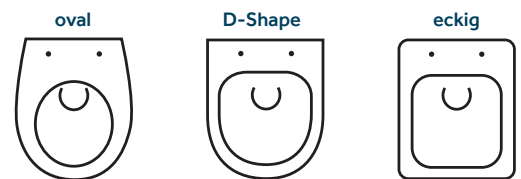

**1**

### Lochabstand

Messen Sie die Distanz der Befestigungslöcher Ihrer Keramik: Mitte Loch bis Mitte Loch. Die Maßangaben der HARO® Produktliste gelten für Keramiken mit einem Lochabstand von 155 mm. Weicht der Lochabstand von diesem DIN-Maß ab, sollten Sie nach Möglichkeit einen WC-Sitz mit Excenterscharnier wählen.

**2**

### Länge

Messen Sie die Länge Ihrer Keramik: Mitte Loch bis Mitte Vorderkante Keramik (Maximum). Die Länge eines WC-Sitzes hängt von der Länge der Garnitur und dem Verstellbereich des gewählten Scharniers ab.

(Länge Sitz +/- Verstellmöglichkeit des Scharniers)

Welchen Längenbereich ein Sitz abdeckt, kann der Maßzeichnung des jeweiligen Modells dieser Produktliste entnommen werden. Einige Scharniere von HARO® sind asymmetrisch aufgebaut (z.B. Bügelscharniere).

Bei diesen Scharnieren wird die Länge zusätzlich durch die Montagerichtung beeinflusst, d.h. es können zwei Längen realisiert werden: Länge 1 bzw. 2

**3**

### Breite

Messen Sie die Maximalbreite der Keramik von Aussenkante zu Aussenkante.

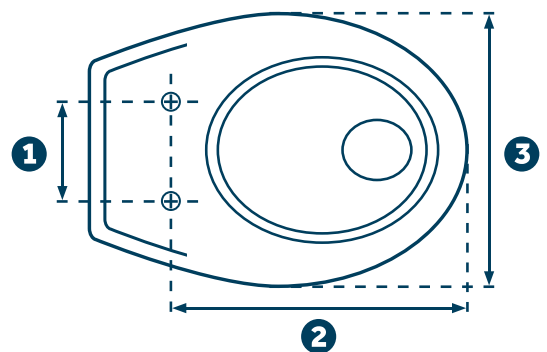

### Sitzlänge in Abhängigkeit

Länge 1

Länge 2

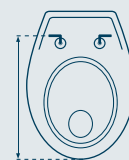

lange  
Montagevariante

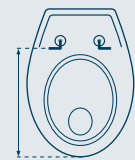

kurze  
Montagevariante



## Glossar / Begriffe

D-Shape:	Form, die an die Form des Buchstaben D erinnert, Rückseite gerade, Seiten verlaufen gerade und parallel, runde Frontpartie.
Wrapover:	Deckel umschließt Sitzring in geschlossenem Zustand komplett, Sitzring völlig verdeckt.
Semi-Wrapover:	Deckel umschließt Sitzring in geschlossenem Zustand teilweise, Sitzring z.T. sichtbar.
Sandwich:	Deckel umschließt Sitzring nicht, Deckel ruht in geschlossenem Zustand auf dem Sitzring, Sitzring von vorne vollständig sichtbar.
TakeOff® original:	WC-Sitz kann mit nur einem Handgriff abgenommen und wieder aufgesteckt werden. Dies ermöglicht eine einfache Reinigung.
SoftClose® original:	WC-Sitz schließt sich nach leichtem Antippen sanft und geräuschlos. SoftClose®: SoftClose® Dämpfer mit Kunststoffkappe inklusive TakeOff®-Funktion. SoftClose® Premium: SoftClose® Dämpfer mit Edelstahlkappe inklusive TakeOff®-Funktion.
SoftClose® pure:	Die Variante SoftClose® pure bietet den gewohnten Komfort unserer Absenkautomatik in ihrer reinsten Form für Preisbewusste.
FastFix / BVU:	Mutter von unten aufstecken, hochschieben, anziehen, fertig. Einfache und schnelle Montage von unten.
TopFix / EasyFix / BVO:	Befestigung von oben, Steckverbindung, Scharnier wird bequem von oben fixiert.
Excenter:	Scharnier mit variablem Verstellbereich in alle Richtungen vor / zurück, rechts / links – Scharnier mit größter Anpassungsmöglichkeit.
Schlitzscheibe:	Scharnier mit variablem Verstellbereich in eine Richtung, d.h. abhängig von der Schlitzposition, entweder vor / zurück oder rechts / links.
2 Punkt:	Eine fixe Position zur Befestigung: entweder um den festen Wert x vor dem Loch oder um den festen Wert x hinter dem Loch.
ActiveShield®:	Unsichtbares Schutzschild, verhindert durch im Kunststoff assimilierte Antikörper zuverlässig die Bildung von Keimen und Bakterien. ActiveShield® für präventive Hygiene.
SolidFix®:	Durch die vorgespannte Unterlegscheibe mit zusätzlichem gewölbtem Dichtungsring spannt sich das Edelstahlscharnier lösungssicher an die Keramik. Für bombenfesten Halt im harten Projektalltag.
IntraLock:	Fixierung des SoftClose® Dämpfers durch einfaches Einklicken statt zusätzlicher Kunststoffklammern.
SoftClose® integrated:	Für flachere Aufbauhöhen und eine noch einfachere Reinigung sind die SoftClose-Dämpfer direkt im Sitz integriert. Absenkautomatik und TakeOff funktionieren dabei zuverlässig wie gewohnt.

# Ansprechpartner

Das Hamberger Sanitary Vertriebsteam in Rosenheim Tel.: +49 (0)8031 700 251 und Fax: +49 (0)8031 700 259 steht Ihnen gerne mit Rat und Tat zur Seite, wenn es um die Wahl des richtigen WC-Sitzes geht:

**Daniel Barin**  
Seb.-Tiefenthaler-Str. 2  
83101 Rohrdorf

Tel: 07231 / 2804494  
Mobil: 0173 / 7099076  
Fax: 07231 / 2804495  
d.barin@hamberger.de

**Peter Feisthauer**  
Seb.-Tiefenthaler-Str. 2  
83101 Rohrdorf

Tel: +49 (0) 8031 / 700251  
Mobil DE: +49 173 / 7099037  
Mobil AT: +43 664 / 9690578  
p.feisthauer@hamberger.de

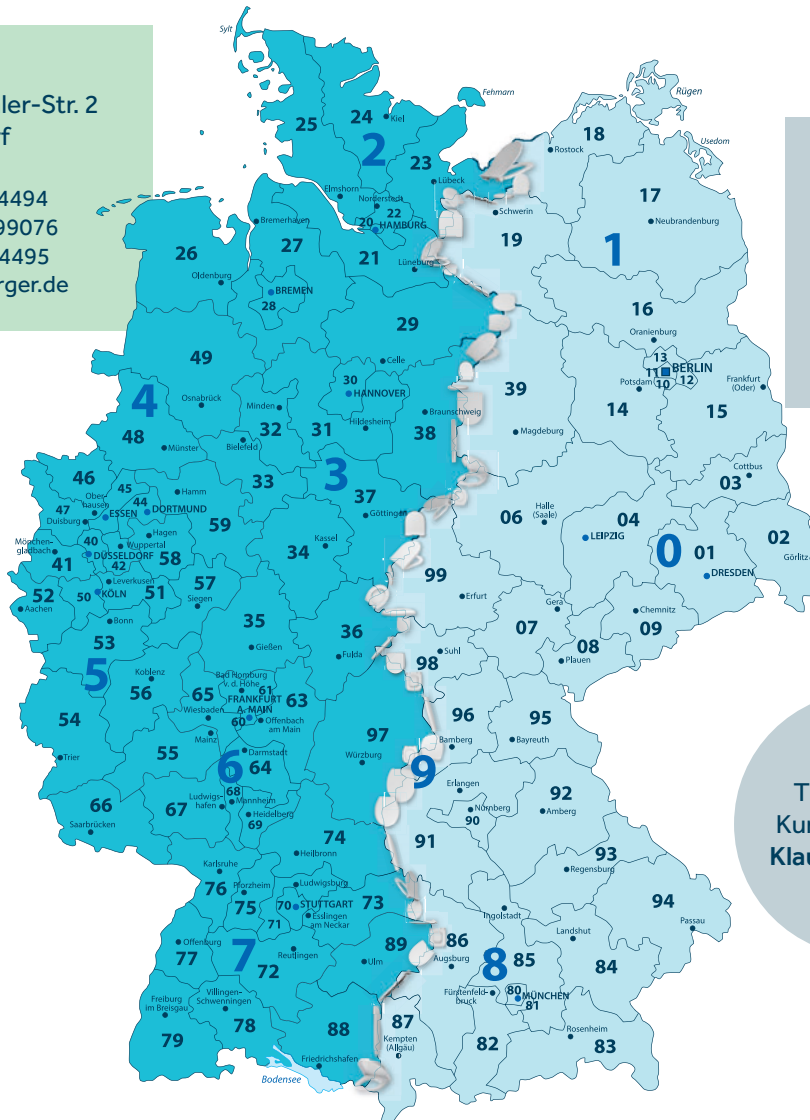

weitere  
Ansprech-  
partner:

Technischer  
Kundenservice:  
Klaus Hambauer

Verkaufsleitung:  
Ingrid  
Hujer-Seebacher

## Versandkosten / Lieferbedingungen

ab 500 € liefern wir im Rahmen einer Sammelbestellung frei Haus.

Sonst ist der Versand wie folgt geregelt

1 Karton	9,50 €
2 Karton	15,00 €
3 Karton bis zum Erreichen der Frachtfreigrenze	20,00 €

# Inhaltsverzeichnis

HOME LINE PREMIUM OVAL	HF	Seite
Malong SoftClose	F3	16
Mondena SoftClose	J1	16
Passat SoftClose	GV	17
Passat Slim SoftClose	AY	17
Era SoftClose	BE	18
Evo SoftClose	BD	18
Fjord	98	19
Comino Family SoftClose	DK	19
Korfu SoftClose	J3	20
Delphi SoftClose	J6	20
Como SoftClose	L5	21
Sabio / Sabadero SoftClose	DQ / ET	21

HOME LINE PREMIUM D-SHAPE	HF	Seite
Ray SoftClose	W8	24
Madeira SoftClose	H1	24
Lopata SoftClose	FR	25
Samar SoftClose	X5	25
Samar Slim SoftClose	EQ	26
Move SoftClose	G3	26
Solla SoftClose	GY	27
Calla SoftClose	G0	27
Bacan SoftClose	U8	28
Banda SoftClose <span>NEU</span>	GW	28
Eox SoftClose	BF	29
Tube SoftClose	J9	29
Wave SoftClose	39	30
Taoro SoftClose	CB	30
Dani SoftClose	CS	31

HOME LINE PREMIUM SQUARE	HF	Seite
Santorin SoftClose	EU	34
Vishi SoftClose	W9	34
Makira SoftClose	X6	35
Pele SoftClose	J8	35
Daya SoftClose	FQ	36
Daya Slim SoftClose	FN	36
Toja SoftClose	P9	37

HOME LINE BASIC / OBJEKT	HF	Seite
Lavas SoftClose	Q7	40
Lago	Q2	40
Pallas SoftClose	Q8	41
Pago	Q5	41
Favos SoftClose	Q9	42
Fago	Q6	42
Revo SoftClose	EY	43
Revo Neu	GF	43
Picco SoftClose	EZ	44
Picco Neu	GI	44
Punto SoftClose <span>NEU</span>	HY	45
Regent SoftClose	FB	45
Pool	96	46
Pool Aktiv	99	46
Deltano	93	47
Baltic	88	47
Stream	D4	48
Spring	D5	48
Ocean	90	49
Perca SoftClose	ZZ	49
Pomaca SoftClose	ZV	50
Havanna	32	50
Corsica	69	51

CARE LINE	HF	Seite
Haromed SoftClose	N2	54
Haromed	P6	54
Haromed Light SoftClose	DD	55
Sabio Care SoftClose	DQ	55
Sanimed 59	B7	56
Sanimed 58	B8	56
Haro Plus 23	23	57
Haromed Basic	17	57
Haromed Care 15	15	58
Verfügbare Modelle ohne Deckel		58

ANHANG	Seite
Scharniere	62 - 63
Diebstahlsicherung	64
Ersatzteile	64 - 65
AGB	66
Farbübersicht	68 - 69



# Index

Index – MODELLE	HF	Seite
Bacan SoftClose	U8	28
Banda SoftClose <small>NEU</small>	GW	28
Baltic	88	47
Calla SoftClose	G0	27
Comino Family SoftClose	DK	19
Como SoftClose	L5	21
Corsica	69	51
Dani SoftClose	CS	31
Daya Slim SoftClose	FN	36
Daya SoftClose	FQ	36
Delphi SoftClose	J6	20
Deltano	93	47
Eox SoftClose	BF	29
Era SoftClose	BE	18
Evo SoftClose	BD	18
Fago	Q6	42
Favos SoftClose	Q9	42
Fjord	98	19
Haro Plus 23	23	57
Haromed	P6	54
Haromed Basic	17	57
Haromed Care 15	15	58
Haromed Light SoftClose	DD	55
Haromed SoftClose	N2	54
Havanna	32	50
Korfu SoftClose	J3	20
Lago	Q2	40
Lavas SoftClose	Q7	40
Lopata SoftClose	FR	25
Madeira SoftClose	H1	24
Makira SoftClose	X6	35
Malong SoftClose	F3	16
Mondena SoftClose	J1	16
Move SoftClose	G3	26

Index – MODELLE	HF	Seite
Ocean	90	49
Pago	Q5	41
Pallas SoftClose	Q8	41
Passat Slim SoftClose	AY	17
Passat SoftClose	GV	17
Pele SoftClose	J8	35
Perca SoftClose	ZZ	49
Picco Neu	GI	44
Picco SoftClose	EZ	44
Pomaca SoftClose	ZV	50
Pool	96	46
Pool Aktiv	99	46
Punto SoftClose <small>NEU</small>	HY	45
Ray SoftClose	W8	24
Regent SoftClose	FB	45
Revo Neu	GF	43
Revo SoftClose	EY	43
Sabio Care SoftClose	DQ	55
Sabio / Sabadero SoftClose	DQ / ET	21
Samar Slim SoftClose	EQ	26
Samar SoftClose	X5	25
Sanimed 58	B8	56
Sanimed 59	B7	56
Santorin SoftClose	EU	34
Solla SoftClose	GY	27
Spring	D5	48
Stream	D4	48
Taoro SoftClose	CB	30
Toja SoftClose	P9	37
Tube SoftClose	J9	29
Vishi SoftClose	W9	34
Wave SoftClose	39	30

## SLIMLINE MODELLE

**PASSAT SLIM** SoftClose®  
Seite 17



**ERA** SoftClose®  
Seite 18



**EVO** SoftClose®  
Seite 18



**RAY** SoftClose®  
Seite 24



**SAMAR SLIM** SoftClose®  
Seite 26



**SANTORIN** SoftClose®  
Seite 34



**DAYA SLIM** SoftClose®  
Seite 36



## MATTSCHWARZE MODELLE

**PASSAT** SoftClose®  
Seite 17



**RAY** SoftClose®  
Seite 24



**SAMAR** SoftClose®  
Seite 25



**SAMAR SLIM** SoftClose®  
Seite 26



**Hinweis:**  
Unsere mattschwarzen WC-Sitze sind ausschließlich in Kombination mit dem passenden schwarzen Scharnier erhältlich. Details erhalten Sie auf den jeweiligen Seiten.

# MODERN DESIGN FAMILY

## Das moderne WC-Sitz-System für den Einstieg

Die neue **Modern Design Family** vereint klassische Eleganz mit minimalistischer Modernität und bietet den optimalen Einstieg im unteren Preissegment. Die Deckel der WC-Sitze schließen bündig mit dem Sitzring ab, wodurch ein harmonisches Gesamtbild geschaffen wird. Für noch mehr Komfort ist bei allen Modellen die zuverlässige und bewährte Absenkautomatik **SoftClose original** enthalten.



NEU



### PUNTO SoftClose®

- Moderne, trendige D-Form
- Universell einsetzbar
- **Sehr robust, bei relativ geringem Gewicht**



Seite  
45



### PICCO SoftClose®

- Ovale Form, zeitlos schick und elegant
- Der Klassiker unter den WC-Sitzen
- Robust und formstabil



Seite  
44

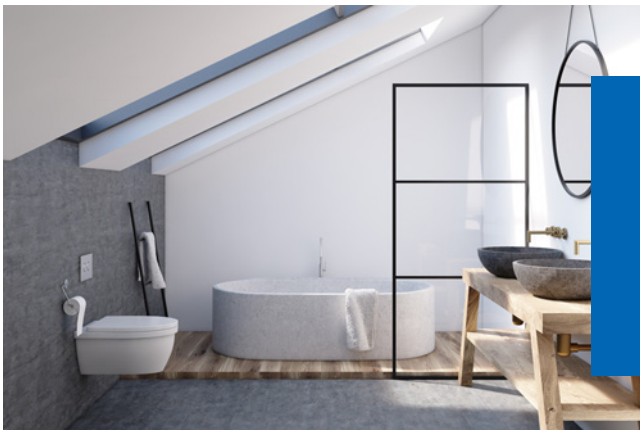

Es gibt gute Gründe der Marke **HARO®** zu vertrauen:

- Top-Qualität
- 10 Jahre Herstellergarantie
- Vielfalt im Produktsortiment
- Beratungskompetenz und Service

# HARO



**HARO**



# HARO

**HomeLine Premium oval** 16 - 21

HomeLine Premium oval

**HomeLine Premium D-Shape** 24 - 31

HomeLine Premium D-Shape

**HomeLine Premium Square** 34 - 37

HomeLine Premium Square

**HomeLine Basic / Objekt** 40 - 51

HomeLine Basic / Objekt

**CareLine** 54 - 58

CareLine

## **Anhang**

Scharniere	62 - 63
Diebstahlsicherung	64
Ersatzteile	64 - 65
AGB	66
Farbübersicht	68 - 69

Anhang



**HARO**

# HomeLine Premium oval



HOME LINE PREMIUM OVAL	Seite
Malong SoftClose	16
Mondena SoftClose	16
Passat SoftClose	17
Passat Slim SoftClose	17
Era SoftClose	18
Evo SoftClose	18
Fjord	19
Comino Family SoftClose	19
Korfu SoftClose	20
Delphi SoftClose	20
Como SoftClose	21
Sabio / Sabadero SoftClose	21



# Malong SoftClose

F3

SoftClose®

TakeOff®



- Urea 131.5 Duroplast
- mit SoftClose und TakeOff
- universell
- runde Frontpartie
- Sandwich
- Kante rund
- Kante poliert
- keilförmig
- 2 Deckelpuffer (DPF3 - Set 405706)
- 2 Ringpuffer (SPF3 - Set 405706)

**EMPFEHLUNGEN ZUR PASSFORM**  
universelle Passform

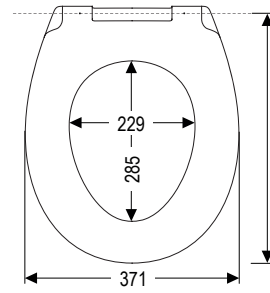

Länge in Abhängigkeit vom Scharnier:  
C0202Y:  
425 - 455

Modellhöhe:  
80,9mm

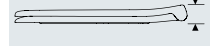

Verpackungs-  
einheiten



Bild	Material / Name	Scharnier			Farbgruppe / HARO Artikelnummer			
		Besonderheit	Befestigungsart	Verstellsystem	Farbgruppe I	Farbgruppe II	Farbgruppe III	Farbgruppe IV
	Edelstahl C0202Y	SoftClose® TakeOff®	FastFix BVU	Excenter	517748 weißalpin			

# Mondena SoftClose

J1

SoftClose®

TakeOff®

DESIGN PLUS

- Urea 131.5 Duroplast
- mit SoftClose und TakeOff
- universell
- oval
- ergonomisch geformt
- Sandwich
- Kante rund und poliert
- keilförmig
- 2 Deckelpuffer (DPJ1 - Set 406209)
- 2 Ringpuffer (SPJ1 - Set 406209)

**EMPFEHLUNGEN ZUR PASSFORM**  
universelle Passform

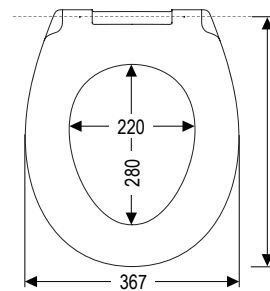

Länge in Abhängigkeit vom Scharnier:  
C0202Y:  
425 - 455

Modellhöhe:  
57,1mm



Verpackungs-  
einheiten



Bild	Material / Name	Scharnier			Farbgruppe / HARO Artikelnummer			
		Besonderheit	Befestigungsart	Verstellsystem	Farbgruppe I	Farbgruppe II	Farbgruppe III	Farbgruppe IV
	Edelstahl C0202Y	SoftClose® TakeOff®	FastFix BVU	Excenter	520132 weißalpin			

# Passat SoftClose

GV

SoftClose®

TakeOff®

- Urea 131.5 Duroplast
- mit SoftClose und TakeOff optional
- universell
- ergonomisch geformt
- runde Frontpartie
- Wrapover
- keilförmig
- 2 Deckelpuffer (DP97 - 400738)
- 2 Ringpuffer (SP15 - 403185)

AUCH OHNE SOFTCLOSE ERHÄLTlich\*

EMPFEHLUNGEN ZUR PASSFORM  
universelle Passform

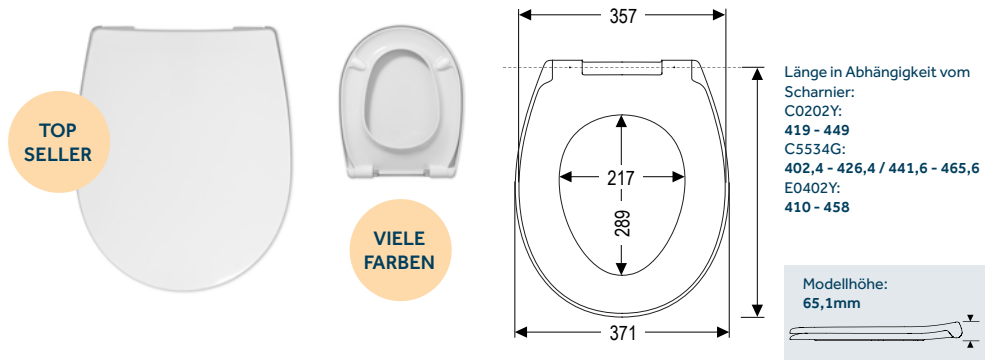

Länge in Abhängigkeit vom Scharnier:  
C0202Y:  
419 - 449  
C5534G:  
402,4 - 426,4 / 441,6 - 465,6  
E0402Y:  
410 - 458

Modellhöhe:  
65,1mm



Verpackungseinheiten	6 Stück	144 Stück
----------------------	---------	-----------

Bild	Material / Name	Scharnier			Farbgruppe / HARO Artikelnummer			
		Besonderheit	Befestigungsart	Verstellsystem	Farbgruppe I	Farbgruppe II	Farbgruppe III	Farbgruppe IV
	Edelstahl C0202Y	SoftClose® TakeOff®	FastFix BVU	Excenter	512131 weißalpin	520140 bahamabeige 512133 manhattan 512132 pergamon 526817 schwarz	Alle lieferbaren Farben siehe Farbtabelle letzte Seite, inkl. Art.Nr.)	Alle lieferbaren Farben siehe Farbtabelle letzte Seite, inkl. Art.Nr.)
	Edelstahl schwarz C5534G	SoftClose® TakeOff®	Klappdübel BVO	Schlitzscheibe				540772 schwarz matt
	Edelstahl E0402Y		FastFix BVU	Excenter	511521 weißalpin*	530813 bahamabeige* 519843 manhattan* 519842 pergamon*		

# Passat Slim SoftClose

AY

SoftClose®

TakeOff®

- Urea 131.5 Duroplast
- mit SoftClose und TakeOff optional
- universell
- oval
- Sandwich
- flach
- 2 Deckelpuffer (DPV5 - 408930)
- 4 Ringpuffer (SPV8 - 408993)

AUCH OHNE SOFTCLOSE ERHÄLTlich\*

EMPFEHLUNGEN ZUR PASSFORM  
universelle Passform

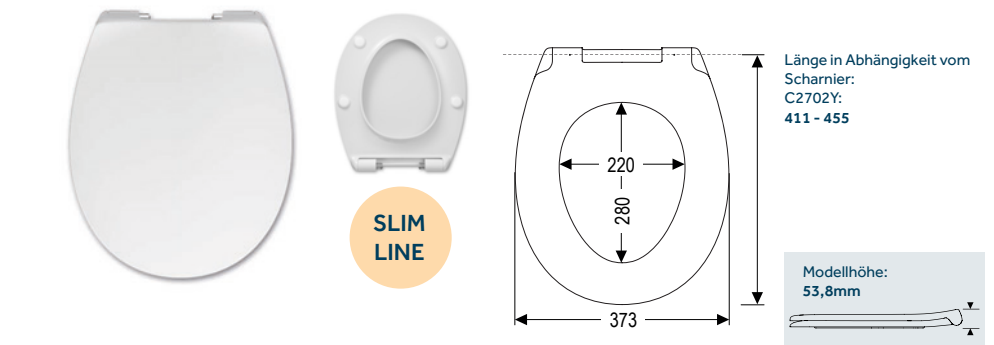

Länge in Abhängigkeit vom Scharnier:  
C2702Y:  
411 - 455

Modellhöhe:  
53,8mm

Verpackungseinheiten	7 Stück	168 Stück
----------------------	---------	-----------

Bild	Material / Name	Scharnier			Farbgruppe / HARO Artikelnummer			
		Besonderheit	Befestigungsart	Verstellsystem	Farbgruppe I	Farbgruppe II	Farbgruppe III	Farbgruppe IV
	Edelstahl C2702Y	SoftClose® TakeOff®	FastFix BVU	Excenter	537897 weißalpin			
	Edelstahl C2702Y	TakeOff®	FastFix BVU	Excenter	545033 weißalpin*			

Änderungen, Irrtümer und Verfügbarkeit vorbehalten.  
Bemusterung bei Objekteinbau unverzichtbar.

# Era SoftClose

- Urea 131.5 Duroplast
- mit SoftClose und TakeOff
- oval
- Sandwich
- flach
- 2 Deckelpuffer (DPV5 - 408930)
- 4 Ringpuffer (SPV8 - 408993)

**EMPFEHLUNGEN ZUR PASSFORM**  
universelle Passform

**BE**

**SoftClose®**

**TakeOff®**

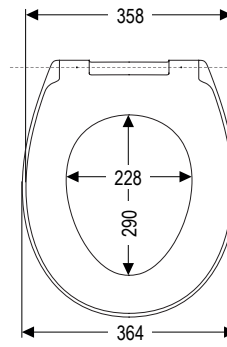

Länge in Abhängigkeit vom Scharnier:  
F0102G:  
428,5 - 437,5  
F0202Y:  
418,5 - 447,5  
F4302G:  
401,4 - 425,4 / 440,6 - 464,6

Modellhöhe:  
43mm

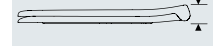

Verpackungs-  
einheiten

7 Stück



168 Stück



Bild	Material / Name	Scharnier			Farbgruppe / HARO Artikelnummer			
		Besonderheit	Befestigungsart	Verstellsystem	Farbgruppe I	Farbgruppe II	Farbgruppe III	Farbgruppe IV
	Edelstahl F0102G	SoftClose® TakeOff®	Klappdübel BVO	kein Verstellbereich	533916 weißalpin			
	Edelstahl F0202Y	SoftClose® TakeOff®	FastFix BVU	Excenter	534030 weißalpin			
	Edelstahl F4302G	SoftClose® TakeOff®	Klappdübel BVO	Schlitzscheibe	536911 weißalpin			

# Evo SoftClose

- Urea 131.5 Duroplast
- mit SoftClose und TakeOff
- oval
- Sandwich
- flach
- 2 Deckelpuffer (DPV5 - 408930)
- 4 Ringpuffer (SPV8 - 408993)

**EMPFEHLUNGEN ZUR PASSFORM**  
universelle Passform

**BD**

**SoftClose®**

**TakeOff®**

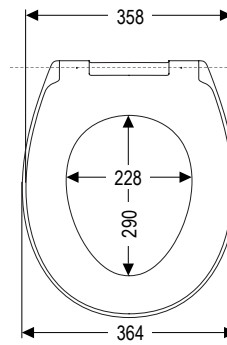

Länge in Abhängigkeit vom Scharnier:  
F0102G:  
428,5 - 437,5  
F0202Y:  
418,5 - 447,5  
F4302G:  
401,4 - 425,4 / 440,6 - 464,6

Modellhöhe:  
43mm



Verpackungs-  
einheiten

7 Stück



168 Stück



Bild	Material / Name	Scharnier			Farbgruppe / HARO Artikelnummer			
		Besonderheit	Befestigungsart	Verstellsystem	Farbgruppe I	Farbgruppe II	Farbgruppe III	Farbgruppe IV
	Edelstahl F0102G	SoftClose® TakeOff®	Klappdübel BVO	kein Verstellbereich	533915 weißalpin			
	Edelstahl F0202Y	SoftClose® TakeOff®	FastFix BVU	Excenter	534028 weißalpin			
	Edelstahl F4302G	SoftClose® TakeOff®	Klappdübel BVO	Schlitzscheibe	536912 weißalpin			

# Fjord

98

- Urea 131.5 Duroplast
- universell
- konkav
- ergonomisch geformt
- oval
- Sandwich
- gleichmäßig
- 2 Deckelpuffer (DP97 - 400738)
- 2 Ringpuffer (SP15 - 403185)

**EMPFEHLUNGEN ZUR PASSFORM**  
universelle Passform

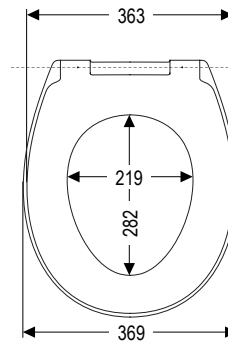

Länge in Abhängigkeit vom Scharnier:  
E0402Y:  
418,5 - 447,5

Modellhöhe:  
80,9mm



Verpackungs-  
einheiten

5 Stück

120 Stück



Bild	Material / Name	Scharnier			Farbgruppe / HARO Artikelnummer			
		Besonderheit	Befestigungsart	Verstellsystem	Farbgruppe I	Farbgruppe II	Farbgruppe III	Farbgruppe IV
	Edelstahl E0402Y		FastFix BVU	Excenter	505706 weißalpin			

# Comino Family SoftClose

DK

SoftClose®

TakeOff®

- Urea 131.5 Duroplast
- mit SoftClose und TakeOff
- mit herausnehmbarer Kindersitzeinlage
- oval
- Sandwich
- flach
- 2 Deckelpuffer (DP97 - 400738)
- 4 Ringpuffer (SP32 - 404166)

**EMPFEHLUNGEN ZUR PASSFORM**  
universelle Passform

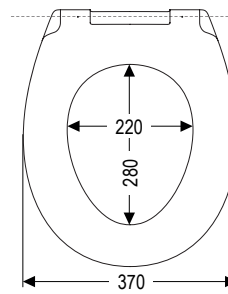

Länge in Abhängigkeit vom Scharnier:  
P4302G:  
404,4 - 428,4 / 443,6 - 467,6

Modellhöhe:  
49,1mm



Verpackungs-  
einheiten

7 Stück

168 Stück



Bild	Material / Name	Scharnier			Farbgruppe / HARO Artikelnummer			
		Besonderheit	Befestigungsart	Verstellsystem	Farbgruppe I	Farbgruppe II	Farbgruppe III	Farbgruppe IV
	Edelstahl P4302G	SoftClose® TakeOff®	Klappdübel BVO	Schlitzscheibe	537407 weißalpin			

## Korfu SoftClose

J3

SoftClose®

TakeOff®

- Urea 131.5 Duroplast
- mit SoftClose und TakeOff
- universell
- oval
- runde Frontpartie
- ergonomisch geformt
- Sandwich
- gleichmäßig
- 2 Deckelpuffer (DP97 - 400738)
- 4 Ringpuffer (SP97 - 401039)

**EMPFEHLUNGEN ZUR PASSFORM**  
universelle Passform

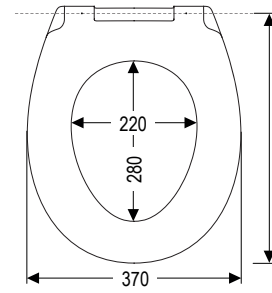

Länge in Abhängigkeit vom Scharnier:  
C0202Y:  
422 - 452

Modellhöhe:  
50,2mm



Verpackungs-  
einheiten

7 Stück



168 Stück



Bild	Material / Name	Scharnier			Farbgruppe / HARO Artikelnummer			
		Besonderheit	Befestigungsart	Verstellsystem	Farbgruppe I	Farbgruppe II	Farbgruppe III	Farbgruppe IV
	Edelstahl C0202Y	SoftClose® TakeOff®	FastFix BVU	Excenter	520133 weißalpin			

## Delphi SoftClose

J6

SoftClose®

TakeOff®

- Urea 131.5 Duroplast
- mit SoftClose und TakeOff
- universell
- oval
- runde Frontpartie
- ergonomisch geformt
- Sandwich
- gleichmäßig
- 2 Deckelpuffer (DP97 - 400738)
- 4 Ringpuffer (SP97 - 401039)

**EMPFEHLUNGEN ZUR PASSFORM**  
universelle Passform

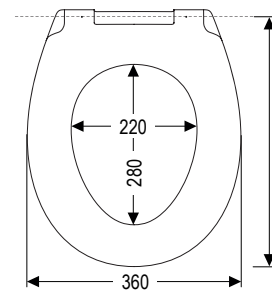

Länge in Abhängigkeit vom Scharnier:  
C0202Y:  
418 - 448

Modellhöhe:  
50,3mm



Verpackungs-  
einheiten

7 Stück



168 Stück



Bild	Material / Name	Scharnier			Farbgruppe / HARO Artikelnummer			
		Besonderheit	Befestigungsart	Verstellsystem	Farbgruppe I	Farbgruppe II	Farbgruppe III	Farbgruppe IV
	Edelstahl C0202Y	SoftClose® TakeOff®	FastFix BVU	Excenter	520783 weißalpin			



# Como SoftClose

L5

SoftClose®

TakeOff®

- Urea 131.5 Duroplast
- mit SoftClose und TakeOff
- universell
- runde Frontpartie
- Sandwich
- gewölbt
- 2 Deckelpuffer (DP97 - 400738)
- 4 Ringpuffer (SP97 - 401039)

**EMPFEHLUNGEN ZUR PASSFORM**  
universelle Passform

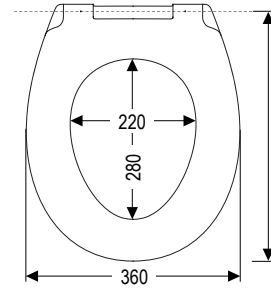

Länge in Abhängigkeit vom Scharnier:  
C2702Y:  
408 - 452

Modellhöhe:  
51mm

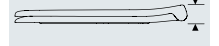

Verpackungs-  
einheiten

7 Stück

168 Stück



Bild	Material / Name	Scharnier			Farbgruppe / HARO Artikelnummer			
		Besonderheit	Befestigungsart	Verstellsystem	Farbgruppe I	Farbgruppe II	Farbgruppe III	Farbgruppe IV
	Edelstahl C2702Y	SoftClose® TakeOff®	FastFix BVU	Excenter	521906 weißalpin			

# Sabio/Sabadero\* SoftClose

DQ/ET\*

SoftClose®

TakeOff®

- Urea 131.5 Duroplast
- mit SoftClose und TakeOff
- oval
- runde Frontpartie
- Wrapover
- keilförmig
- 2 Deckelpuffer (DP97 - 400738)
- 4 Ringpuffer (SP97 - 401039)

· IntraLock (siehe Seite 6)

**EMPFEHLUNGEN ZUR PASSFORM**  
universelle Passform

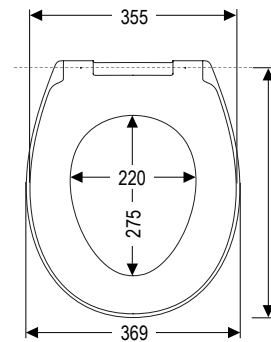

Länge in Abhängigkeit vom Scharnier:  
C4302G:  
379,4 - 403,4 / 418,6 - 442,6

Modellhöhe:  
50,7mm



Verpackungs-  
einheiten

7 Stück

168 Stück



Bild	Material / Name	Scharnier			Farbgruppe / HARO Artikelnummer			
		Besonderheit	Befestigungsart	Verstellsystem	Farbgruppe I	Farbgruppe II	Farbgruppe III	Farbgruppe IV
	Edelstahl C4302G	SoftClose® TakeOff®	Klappdübel BVO	Schlitzscheibe	537716 weißalpin (DQ)			
	Edelstahl C4302G	SoftClose® TakeOff®	Klappdübel BVO	Schlitzscheibe	542267 weiß matt (ET)*			



**HARO**

# HomeLine Premium D-Shape



HOME LINE PREMIUM D-SHAPE	Seite
Ray SoftClose	24
Madeira SoftClose	24
Lopata SoftClose	25
Samar SoftClose	25
Samar Slim SoftClose	26
Move SoftClose	26
Solla SoftClose	27
Calla SoftClose	27
Bacan SoftClose	28
Banda SoftClose	28
Eox SoftClose	29
Tube SoftClose	29
Wave SoftClose	30
Taoro SoftClose	30
Dani SoftClose	31

# Ray SoftClose

W8

SoftClose®

TakeOff®

- Urea 131.5 Duroplast
- mit SoftClose und TakeOff
- D-Shape
- Sandwich
- flach
- gleichmäßig
- glatte Unterseite
- 2 Deckelpuffer (DPV5 - 408930)
- 4 Ringpuffer (SP32 - 404166)

## EMPFEHLUNGEN ZUR PASSFORM

Vitra S50, Laufen Pro alt/neu/Rimless, Duravit ME by Starck (mit C8502G)

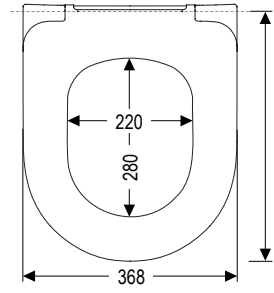

Länge in Abhängigkeit vom Scharnier:  
 C0102G: 431,5 - 440,5  
 C4302G: 404,4 - 428,4 / 443,6 - 467,6  
 C5534G: 404,4 - 428,4 / 443,6 - 467,6  
 C8502G: 386 - 412 / 460 - 486



Verpackungseinheiten



Bild	Material / Name	Scharnier			Farbgruppe / HARO Artikelnummer			
		Besonderheit	Befestigungsart	Verstellsystem	Farbgruppe I	Farbgruppe II	Farbgruppe III	Farbgruppe IV
	Edelstahl C0102G	SoftClose® TakeOff®	Klappdübel BVO	kein Verstellbereich	532022 weißalpin			
	Edelstahl C4302G	SoftClose® TakeOff®	Klappdübel BVO	Schlitzscheibe	537956 weißalpin			
	Edelstahl C5534G	SoftClose® TakeOff®	Klappdübel BVO	Schlitzscheibe				543739 schwarz matt

Das Modell ist ebenfalls mit dem SoftClose-Scharnier C8502G erhältlich: 539992 weißalpin

# Madeira SoftClose

H1

SoftClose®

TakeOff®

- Urea 131.5 Duroplast
- mit SoftClose und TakeOff optional
- D-Shape
- Wrapover
- gleichmäßig
- 2 Deckelpuffer (DP97 - 400738)
- 4 Ringpuffer (SP16 - 401041)

AUCH OHNE SOFTCLOSE ERHÄLTlich\*

## EMPFEHLUNGEN ZUR PASSFORM

Geberit Renova, iCon, Roca Meridian, Keramag Mediano

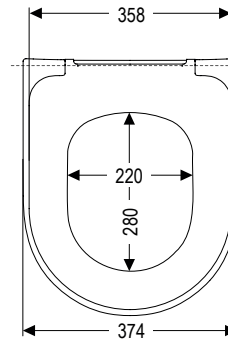

Länge in Abhängigkeit vom Scharnier:  
 C0102G: 430,5 - 439,5  
 C0202Y: 420 - 450



Verpackungseinheiten



Bild	Material / Name	Scharnier			Farbgruppe / HARO Artikelnummer			
		Besonderheit	Befestigungsart	Verstellsystem	Farbgruppe I	Farbgruppe II	Farbgruppe III	Farbgruppe IV
	Edelstahl C0102G	SoftClose® TakeOff®	Klappdübel BVO	kein Verstellbereich	530202 weißalpin			
	Edelstahl C0202Y	SoftClose® TakeOff®	FastFix BVU	Excenter	522084 weißalpin			
	Edelstahl C0102G	TakeOff®	Klappdübel BVO	kein Verstellbereich	530201 weißalpin*			

Änderungen, Irrtümer und Verfügbarkeit vorbehalten. Bemusterung bei Objekteinsatz unverzichtbar.

# Lopata SoftClose

FR

SoftClose®

TakeOff®

- Urea 131.5 Duroplast
- mit SoftClose und TakeOff
- D-Shape
- Wrapover
- keilförmig
- 2 Deckelpuffer (DPV5 - 408930)
- 4 Ringpuffer (SPV8 - 408993)

· IntraLock (siehe Seite 6)

### EMPFEHLUNGEN ZUR PASSFORM

Geberit Acanto mit C0102G,  
Geberit iCon mit C4302G

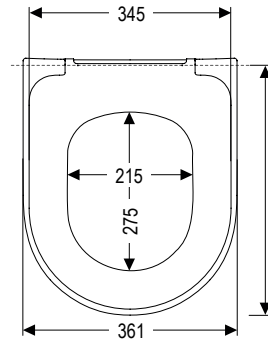

Länge in Abhängigkeit vom Scharnier:  
C4302G:  
391,4 - 415,4 / 430,6 - 454,6  
C0102G:  
418,5 - 427,5

Modellhöhe:  
51,6mm

Verpackungs-  
einheiten

7 Stück

168 Stück



Bild	Material / Name	Scharnier			Farbgruppe / HARO Artikelnummer			
		Besonderheit	Befestigungsart	Verstellsystem	Farbgruppe I	Farbgruppe II	Farbgruppe III	Farbgruppe IV
	Edelstahl C4302G	SoftClose® TakeOff®	Klappdübel BVO	Schlitzscheibe	540714 weißalpin			
	Edelstahl C0102G	SoftClose® TakeOff®	Klappdübel BVO	kein Verstellbereich	540715 weißalpin			

# Samar SoftClose

X5

SoftClose®

TakeOff®

- Urea 131.5 Duroplast
- mit SoftClose und TakeOff optional
- D-Shape
- Wrapover
- gleichmäßig
- 2 Deckelpuffer (DPV5 - 408930)
- 4 Ringpuffer (SPQ2 - 407677)

AUCH OHNE SOFTCLOSE ERHÄLTlich\*

### EMPFEHLUNGEN ZUR PASSFORM

Geberit 4U, iCon, Renova

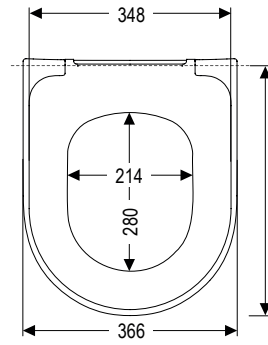

Länge in Abhängigkeit vom Scharnier:  
C0102G:  
425,5 - 434,5  
C5534G:  
398,4 - 422,4 / 437,6 - 461,6

Modellhöhe:  
50mm

Verpackungs-  
einheiten

7 Stück

168 Stück



Bild	Material / Name	Scharnier			Farbgruppe / HARO Artikelnummer			
		Besonderheit	Befestigungsart	Verstellsystem	Farbgruppe I	Farbgruppe II	Farbgruppe III	Farbgruppe IV
	Edelstahl C0102G	SoftClose® TakeOff®	Klappdübel BVO	kein Verstellbereich	531552 weißalpin			
	Edelstahl C5534G	SoftClose® TakeOff®	Klappdübel BVO	Schlitzscheibe				543741 schwarz matt
	Edelstahl C0102G	TakeOff®	Klappdübel BVO	kein Verstellbereich	531553 weißalpin*			



# Samar Slim SoftClose

EQ

SoftClose®

TakeOff®

- Urea 131.5 Duroplast
- mit SoftClose und TakeOff
- D-Shape
- glatte Unterseite
- Sandwich
- flach
- 2 Deckelpuffer (DPV5 - 408930)
- 4 Ringpuffer (SPV8 - 408993)

## EMPFEHLUNGEN ZUR PASSFORM

Geberit 4U, iCon, Renova, Roca Meridian

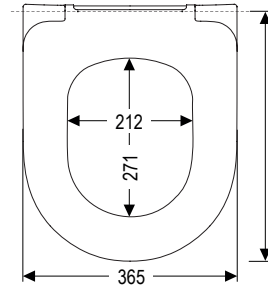

Länge in Abhängigkeit vom Scharnier:  
C4302G:  
377,4 - 401,4 / 416,6 - 440,6  
C5534G:  
377,4 - 401,4 / 416,6 - 440,6

Modellhöhe:  
54,6mm

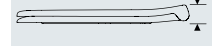

Verpackungs-  
einheiten



Bild	Material / Name	Scharnier			Farbgruppe / HARO Artikelnummer			
		Besonderheit	Befestigungsart	Verstellsystem	Farbgruppe I	Farbgruppe II	Farbgruppe III	Farbgruppe IV
	Edelstahl C4302G	SoftClose® TakeOff®	Klappdübel BVO	Schlitzscheibe	539199 weißalpin			
	Edelstahl C5534G	SoftClose® TakeOff®	Klappdübel BVO	Schlitzscheibe				543740 schwarz matt

# Move SoftClose

G3

SoftClose®

TakeOff®

- Urea 131.5 Duroplast
- mit SoftClose und TakeOff optional
- D-Shape
- Semi Wrapover
- keilförmig
- 2 Deckelpuffer (DP97 - 400738)
- 4 Ringpuffer (SP97 - 401039)

AUCH OHNE SOFTCLOSE ERHÄLTlich\*

## EMPFEHLUNGEN ZUR PASSFORM

Geberit Renova, 4U, iCon

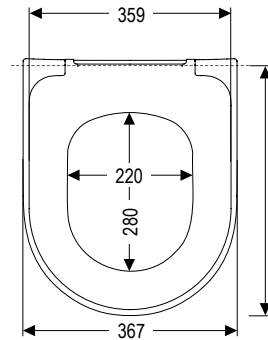

Länge in Abhängigkeit vom Scharnier:  
C0102G:  
441,5 - 450,5  
C0202Y:  
431 - 461  
E0402Y:  
422 - 470

Modellhöhe:  
55,3mm

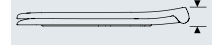

Verpackungs-  
einheiten



Bild	Material / Name	Scharnier			Farbgruppe / HARO Artikelnummer			
		Besonderheit	Befestigungsart	Verstellsystem	Farbgruppe I	Farbgruppe II	Farbgruppe III	Farbgruppe IV
	Edelstahl C0102G	SoftClose® TakeOff®	Klappdübel BVO	kein Verstellbereich	528644 weißalpin			
	Edelstahl C0202Y	SoftClose® TakeOff®	FastFix BVU	Excenter	524251 weißalpin			
	Edelstahl C0102G	TakeOff®	Klappdübel BVO	kein Verstellbereich	530200 weißalpin*			

Das Standard-Modell ist ebenfalls mit dem Excenterscharnier E0402Y erhältlich: 524678 weißalpin

Änderungen, Irrtümer und Verfügbarkeit vorbehalten.  
Bemusterung bei Objekteinsetz unverzichtbar.

# HARO

# Solla SoftClose

GY

SoftClose®

TakeOff®

- Urea 131.5 Duroplast
- mit SoftClose und TakeOff
- D-Shape
- Wrapover
- keilförmig
- 2 Deckelpuffer (DPV5 - 408930)
- 4 Ringpuffer (SPV8 - 408993)

· IntraLock (siehe Seite 6)

**EMPFEHLUNGEN ZUR PASSFORM**  
passend zu Laufen Pro neu/Rimless

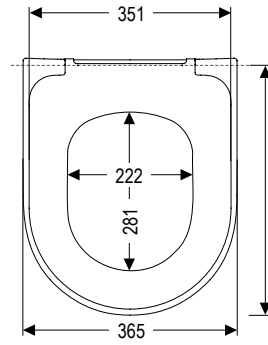

Länge in Abhängigkeit vom Scharnier:  
C4302G:  
395,4 - 419,4 / 434,6 - 458,6

Modellhöhe:  
49,6mm

Verpackungs-  
einheiten

7 Stück



168 Stück



Bild	Material / Name	Scharnier			Farbgruppe / HARO Artikelnummer			
		Besonderheit	Befestigungsart	Verstellsystem	Farbgruppe I	Farbgruppe II	Farbgruppe III	Farbgruppe IV
	Edelstahl C4302G	SoftClose® TakeOff®	Klappdübel BVO	Schlitzscheibe	537006 weißalpin			

# Calla SoftClose

G0

SoftClose®

TakeOff®

- Urea 131.5 Duroplast
- mit SoftClose und TakeOff optional
- D-Shape
- runde Frontpartie
- Wrapover
- gleichmäßig
- 2 Deckelpuffer (DP96 - 400730)
- 4 Ringpuffer (SP97 - 401039)

**AUCH OHNE SOFTCLOSE ERHÄLTlich\***

**EMPFEHLUNGEN ZUR PASSFORM**  
Vitra S50, Laufen Pro neu/alt/Rimless und alle gerade auslaufenden Keramiken

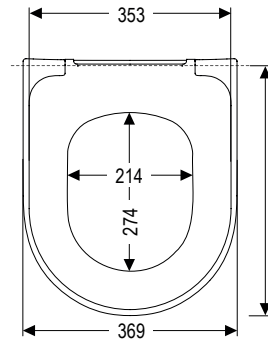

Länge in Abhängigkeit vom Scharnier:  
C4602G:  
398,4 - 422,4 / 437,6 - 461,6

Modellhöhe:  
56,6mm

Verpackungs-  
einheiten

6 Stück



144 Stück



Bild	Material / Name	Scharnier			Farbgruppe / HARO Artikelnummer			
		Besonderheit	Befestigungsart	Verstellsystem	Farbgruppe I	Farbgruppe II	Farbgruppe III	Farbgruppe IV
	Edelstahl C4602G	SoftClose® TakeOff®	Klappdübel BVO	Schlitzscheibe	529505 weißalpin			
	Edelstahl C4602G	TakeOff®	Klappdübel BVO	Schlitzscheibe	530814 weißalpin*			

## Bacan SoftClose

U8

SoftClose®

TakeOff®

- Urea 131.5 Duroplast
- mit SoftClose und TakeOff optional
- D-Shape
- Wrapover
- gleichmäßig
- 2 Deckelpuffer (DP97 - 400738)
- 4 Ringpuffer (SP97 - 401039)

AUCH OHNE SOFTCLOSE ERHÄLTlich\*

### EMPFEHLUNGEN ZUR PASSFORM

V&B Subway 1, Laufen Pro neu/alt/Rimless  
Duravit ME by Starck (mit C8502G)

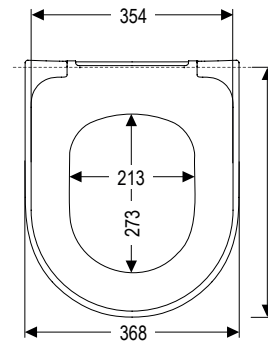

Länge in Abhängigkeit vom Scharnier:  
C4302G:  
378,4 - 402,4 / 417,6 - 441,6  
C8502G:  
360 - 386 / 444 - 460

Modellhöhe:  
50mm

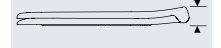

Verpackungs-  
einheiten

7 Stück



168 Stück



Bild	Material / Name	Scharnier			Farbgruppe / HARO Artikelnummer			
		Besonderheit	Befestigungsart	Verstellsystem	Farbgruppe I	Farbgruppe II	Farbgruppe III	Farbgruppe IV
	Edelstahl C4302G	SoftClose® TakeOff®	Klappdübel BVO	Schlitzscheibe	531331 weißalpin			
	Edelstahl C8502G	SoftClose® TakeOff®	Klappdübel BVO	Schlitzscheibe	539984 weißalpin			
	Edelstahl C4302G	TakeOff®	Klappdübel BVO	Schlitzscheibe	536148 weißalpin*			

## Banda SoftClose

GW

SoftClose®

TakeOff®

- Urea 131.5 Duroplast
- mit SoftClose und TakeOff optional
- D-Shape
- Wrapover
- 2 Deckelpuffer (DP97 - 400738)
- 4 Ringpuffer (SPQ2 - 407677)

### EMPFEHLUNGEN ZUR PASSFORM

V&B Subway 1, Laufen Pro neu/alt/Rimless



SLIM  
LINE

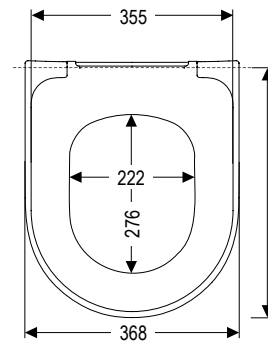

Länge in Abhängigkeit vom Scharnier:  
CAA02G:  
388,4 - 412,4 / 427,6 - 451,6

Modellhöhe:  
46,2mm



Verpackungs-  
einheiten

7 Stück



168 Stück



Bild	Material / Name	Scharnier			Farbgruppe / HARO Artikelnummer			
		Besonderheit	Befestigungsart	Verstellsystem	Farbgruppe I	Farbgruppe II	Farbgruppe III	Farbgruppe IV
	Edelstahl CAA02G	SoftClose® TakeOff®	Klappdübel BVO	Schlitzscheibe	544051 weißalpin			

# Eox SoftClose

BF

SoftClose®

TakeOff®

- Urea 131.5 Duroplast
- mit SoftClose und TakeOff
- D-Shape
- Wrapover
- flach
- 2 Deckelpuffer (DPV5 - 408930)
- 4 Ringpuffer (SPV8 - 408993)

### EMPFEHLUNGEN ZUR PASSFORM

Geberit Renova Rimfree, Laufen Pro neu/Rimless, Vitra S50

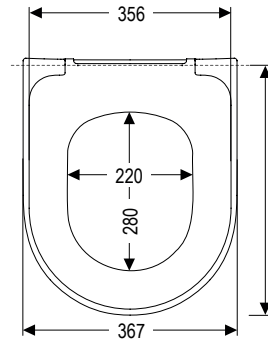

Länge in Abhängigkeit vom Scharnier:  
 F0102G:  
 423,5 - 432,5  
 F4302G:  
 396,4 - 420,4 / 435,6 - 459,6

Modellhöhe:  
 38,4mm

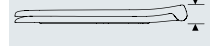

Verpackungs-  
einheiten

7 Stück



168 Stück



Bild	Material / Name	Scharnier			Farbgruppe / HARO Artikelnummer			
		Besonderheit	Befestigungsart	Verstellsystem	Farbgruppe I	Farbgruppe II	Farbgruppe III	Farbgruppe IV
	Edelstahl F0102G	SoftClose® TakeOff®	Klappdübel BVO	kein Verstellbereich	533917 weißalpin			
	Edelstahl F4302G	SoftClose® TakeOff®	Klappdübel BVO	Schlitzscheibe	537872 weißalpin			

# Tube SoftClose

J9

SoftClose®

TakeOff®

- Urea 131.5 Duroplast
- mit SoftClose und TakeOff optional
- gerade auslaufend
- D-Shape
- runde Frontpartie
- Wrapover
- gleichmäßig
- 4 Deckelpuffer (DP97 - 400738)
- 4 Ringpuffer (SP97 - 401039)

### AUCH OHNE SOFTCLOSE ERHÄLTlich\*

### EMPFEHLUNGEN ZUR PASSFORM

V&B Subway 1 mit C4302G (nicht passend auf Subway 2), Sunberry, Omnia Architectura, Happening, RAK Rondo, Amanda, Laufen Pro neu/Rimless, TOTO NC mit C8502G

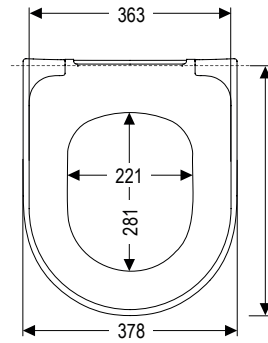

Länge in Abhängigkeit vom Scharnier:  
 C4302G:  
 401,4 - 425,4 / 440,6 - 464,6  
 C8502G:  
 383 - 409 / 457 - 483

Modellhöhe:  
 50,9mm



Verpackungs-  
einheiten

6 Stück



144 Stück



Bild	Material / Name	Scharnier			Farbgruppe / HARO Artikelnummer			
		Besonderheit	Befestigungsart	Verstellsystem	Farbgruppe I	Farbgruppe II	Farbgruppe III	Farbgruppe IV
	Edelstahl C4302G	SoftClose® TakeOff®	Klappdübel BVO	Schlitzscheibe	519740 weißalpin			
	Edelstahl C8502G	SoftClose® TakeOff®	Klappdübel BVO	Schlitzscheibe			527901 rowhite	
	Edelstahl C4302G	TakeOff®	Klappdübel BVO	Schlitzscheibe	541086 weißalpin*			

Änderungen, Irrtümer und Verfügbarkeit vorbehalten.  
 Bemusterung bei Objekteinsatz unverzichtbar.

# Wave SoftClose

39

SoftClose®

TakeOff®

- Urea 131.5 Duroplast
- mit SoftClose und TakeOff
- D-Shape
- runde Frontpartie
- Semi Wrapover
- gewölbt
- 2 Deckelpuffer (DP97 - 400738)
- 4 Ringpuffer (SP97 - 401039)

**EMPFEHLUNGEN ZUR PASSFORM**  
mit C0702G passend auf Mango  
mit C0402Y passend auf Magnum

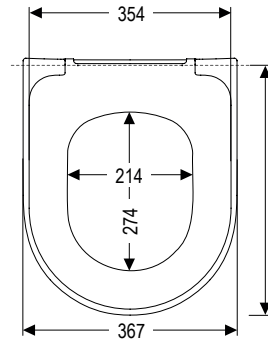

Länge in Abhängigkeit vom Scharnier:  
C0202Y:  
415 - 445  
C0402Y:  
426,5 - 433,5  
C0702G:  
425,5 - 434,5

Modellhöhe:  
56mm

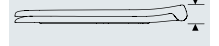

Verpackungs-  
einheiten

7 Stück

168 Stück



Bild	Material / Name	Scharnier			Farbgruppe / HARO Artikelnummer			
		Besonderheit	Befestigungsart	Verstellsystem	Farbgruppe I	Farbgruppe II	Farbgruppe III	Farbgruppe IV
	Edelstahl C0202Y	SoftClose® TakeOff®	FastFix BVU	Excenter	512152 weißalpin	526220 bahamabeige 512156 manhattan 512157 pergamon		
	Edelstahl C0402Y	SoftClose® TakeOff®	FastFix BVU	kein Verstellbereich	520334 weißalpin	531053 bahamabeige 531057 manhattan 531055 pergamon		
	Edelstahl C0702G	SoftClose® TakeOff®	Klappdübel BVO	kein Verstellbereich	519409 weißalpin	531052 bahamabeige 531056 manhattan 531054 pergamon		

# Taoro SoftClose

CB

SoftClose®

TakeOff®

- Urea 131.5 Duroplast
- mit SoftClose und TakeOff
- D-Shape
- Wrapover
- 2 Deckelpuffer (DPV5 - 408930)
- 4 Ringpuffer (SPQ2 - 407677)

**EMPFEHLUNGEN ZUR PASSFORM**  
Duravit Me by Starck (lange Ausführung)

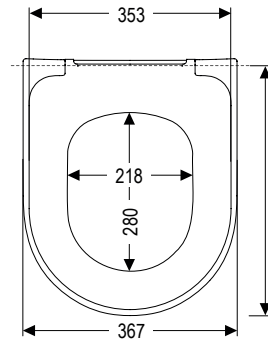

Länge in Abhängigkeit vom Scharnier:  
CAA02G:  
417,4 - 441,4 / 456,6 - 480,6

Modellhöhe:  
48,8mm



Verpackungs-  
einheiten

7 Stück

168 Stück



Bild	Material / Name	Scharnier			Farbgruppe / HARO Artikelnummer			
		Besonderheit	Befestigungsart	Verstellsystem	Farbgruppe I	Farbgruppe II	Farbgruppe III	Farbgruppe IV
	Edelstahl CAA02G	SoftClose® TakeOff®	Klappdübel BVO	Schlitzscheibe	539890 weißalpin			



# Dani SoftClose

CS

SoftClose®

TakeOff®

- Urea 131.5 Duroplast
- mit SoftClose und TakeOff
- D-Shape
- Semi Wrapover
- flach
- 2 Deckelpuffer (DP97 - 400738)
- 4 Ringpuffer (SPQ2 - 407677)

**EMPFEHLUNGEN ZUR PASSFORM**  
Geberit iCon 501.661.00.1

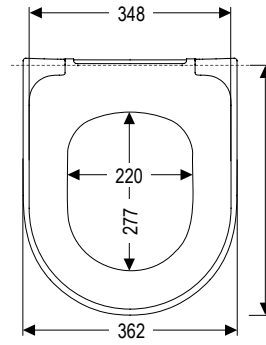

Länge in Abhängigkeit vom Scharnier:  
C0102G:  
428,5 - 437,5

Modellhöhe:  
51mm

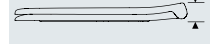

Verpackungs-  
einheiten

7 Stück



168 Stück



Bild	Material / Name	Scharnier			Farbgruppe / HARO Artikelnummer			
		Besonderheit	Befestigungsart	Verstellungssystem	Farbgruppe I	Farbgruppe II	Farbgruppe III	Farbgruppe IV
	Edelstahl C0102G	SoftClose® TakeOff®	Klappdübel BVO	kein Verstellbereich	543675 weißalpin			



**HARO**

# HomeLine Premium Square



HOME LINE PREMIUM SQUARE	Seite
Santorin SoftClose	34
Vishi SoftClose	34
Makira SoftClose	35
Pele SoftClose	35
Daya SoftClose	36
Daya Slim SoftClose	36
Toja SoftClose	37

# Santorin SoftClose

EU

SoftClose®

TakeOff®

- Urea 131.5 Duroplast
- mit SoftClose und TakeOff
- flach
- eckig
- Sandwich
- gleichmäßig
- 2 Deckelpuffer (DPV5 - 408930)
- 4 Ringpuffer (SPV8 - 408993)

### EMPFEHLUNGEN ZUR PASSFORM

Vitra Shift mit C4302G,  
Vitra S20 mit C0102G

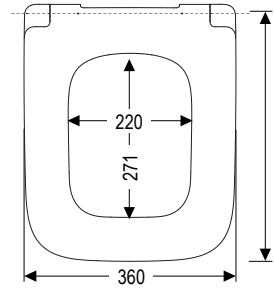

Länge in Abhängigkeit vom Scharnier:  
C4302G:  
408,4 - 432,4 / 447,6 - 471,6  
C0102G:  
435,5 - 444,5

Modellhöhe:  
54,2mm

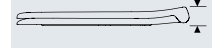

Verpackungs-  
einheiten

7 Stück



168 Stück



Bild	Material / Name	Scharnier			Farbgruppe / HARO Artikelnummer			
		Besonderheit	Befestigungsart	Verstellungssystem	Farbgruppe I	Farbgruppe II	Farbgruppe III	Farbgruppe IV
	Edelstahl C4302G	SoftClose® TakeOff®	Klappdübel BVO	Schlitzscheibe	540004 weißalpin			
	Edelstahl C0102G	SoftClose® TakeOff®	Klappdübel BVO	kein Verstellbereich	540458 weißalpin			

# Vishi SoftClose

W9

SoftClose®

TakeOff®

- Urea 131.5 Duroplast
- mit SoftClose und TakeOff
- eckig
- Wrapover
- flach
- gleichmäßig
- 2 Deckelpuffer (DP97 - 400738)
- 4 Ringpuffer (SPQ2 - 407677)

### EMPFEHLUNGEN ZUR PASSFORM

Vitra Shift

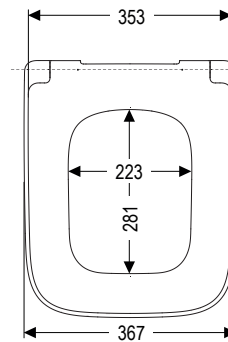

Länge in Abhängigkeit vom Scharnier:  
C0102G:  
426,5 - 436,5

Modellhöhe:  
51mm



Verpackungs-  
einheiten

6 Stück



144 Stück



Bild	Material / Name	Scharnier			Farbgruppe / HARO Artikelnummer			
		Besonderheit	Befestigungsart	Verstellungssystem	Farbgruppe I	Farbgruppe II	Farbgruppe III	Farbgruppe IV
	Edelstahl C0102G	SoftClose® TakeOff®	Klappdübel BVO	kein Verstellbereich	532600 weißalpin			

# Makira SoftClose

X6

SoftClose®

TakeOff®

- Urea 131.5 Duroplast
- mit SoftClose und TakeOff optional
- eckig
- Wrapover
- gleichmäßig
- 2 Deckelpuffer (DPV5 - 408930)
- 4 Ringpuffer (SPQ2 - 407677)

AUCH OHNE SOFTCLOSE ERHÄLTlich\*

### EMPFEHLUNGEN ZUR PASSFORM

Geberit Renova Plan, Renova Nr. 1 Comprimo

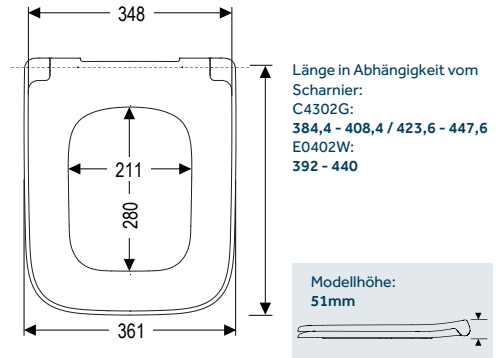

Verpackungseinheiten

7 Stück

168 Stück



AUCH OHNE DECKEL ERHÄLTlich  
MIT WINKELPUFFER UND  
SCHARNIERWELLE  
541835 weißalpin

Bild	Material / Name	Scharnier			Farbgruppe / HARO Artikelnummer			
		Besonderheit	Befestigungsart	Verstellsystem	Farbgruppe I	Farbgruppe II	Farbgruppe III	Farbgruppe IV
	Edelstahl C4302G	SoftClose® TakeOff®	Klappdübel BVO	Schlitzscheibe	531554 weißalpin			
	Edelstahl E0402W	SoftClose® TakeOff®	SolidFix BVU	Excenter	531555 weißalpin*			

# Pele SoftClose

J8

SoftClose®

TakeOff®

- Urea 131.5 Duroplast
- mit SoftClose und TakeOff
- eckig
- Sonderform
- Semi Wrapover
- gleichmäßig
- 2 Deckelpuffer (DP97 - 400738)
- 2 Ringpuffer (SP16 - 401041)

### EMPFEHLUNGEN ZUR PASSFORM

Geberit Premiano

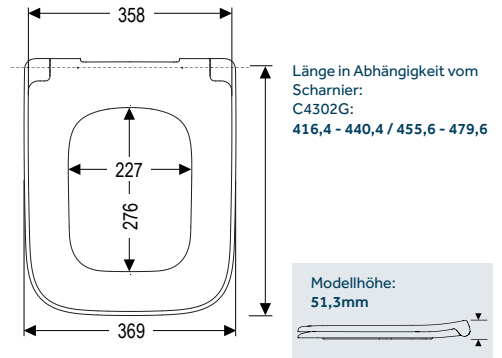

Verpackungseinheiten

7 Stück

168 Stück



Bild	Material / Name	Scharnier			Farbgruppe / HARO Artikelnummer			
		Besonderheit	Befestigungsart	Verstellsystem	Farbgruppe I	Farbgruppe II	Farbgruppe III	Farbgruppe IV
	Edelstahl C4302G	SoftClose® TakeOff®	Klappdübel BVO	Schlitzscheibe	522960 weißalpin			

## Daya SoftClose

FQ

SoftClose®

TakeOff®

- Urea 131.5 Duroplast
- mit SoftClose und TakeOff optional
- eckig
- Wrapover
- glatte Unterseite
- 2 Deckelpuffer (DPZX - 410127)
- 4 Ringpuffer (SPV8 - 408993)

· IntraLock (siehe Seite 6)

**AUCH OHNE SOFTCLOSE ERHÄLTlich\***

### EMPFEHLUNGEN ZUR PASSFORM

Geberit Smyle Square, Renova Plan teilgeschlossen  
500.378.01.1 & 500.378.01.8

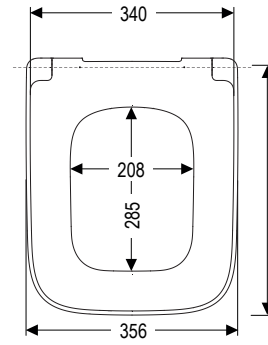

Länge in Abhängigkeit vom Scharnier:  
C0102G:  
426,5 - 435,5

Modellhöhe:  
50,5mm

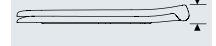

Verpackungs-  
einheiten

7 Stück



168 Stück



Bild	Material / Name	Scharnier			Farbgruppe / HARO Artikelnummer			
		Besonderheit	Befestigungsart	Verstellungssystem	Farbgruppe I	Farbgruppe II	Farbgruppe III	Farbgruppe IV
	Edelstahl C0102G	SoftClose® TakeOff®	Klappdübel BVO	kein Verstellbereich	540721 weißalpin			
	Edelstahl C0102G	TakeOff®	Klappdübel BVO	kein Verstellbereich	541100 weißalpin*			

## Daya Slim SoftClose

FN

SoftClose®

TakeOff®

- Urea 131.5 Duroplast
- mit SoftClose und TakeOff
- eckig
- Wrapover
- glatte Unterseite
- 2 Deckelpuffer (DPV5 - 408930)
- 4 Ringpuffer (SPV8 - 408993)

· IntraLock (siehe Seite 6)

### EMPFEHLUNGEN ZUR PASSFORM

Geberit Smyle Square, Renova Plan teilgeschlossen  
500.378.01.1 & 500.378.01.8

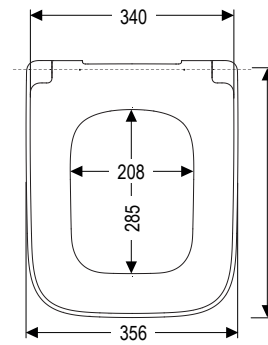

Länge in Abhängigkeit vom Scharnier:  
C0102G:  
427,5 - 436,5

Modellhöhe:  
50,5mm



Verpackungs-  
einheiten

7 Stück



168 Stück



Bild	Material / Name	Scharnier			Farbgruppe / HARO Artikelnummer			
		Besonderheit	Befestigungsart	Verstellungssystem	Farbgruppe I	Farbgruppe II	Farbgruppe III	Farbgruppe IV
	Edelstahl C0102G	SoftClose® TakeOff®	Klappdübel BVO	kein Verstellbereich	540716 weißalpin			



# Toja SoftClose

P9

SoftClose®

TakeOff®

- Urea 131.5 Duroplast
- mit SoftClose und TakeOff
- eckig
- Wrapover
- gleichmäßig
- 2 Deckelpuffer (DP97 - 400738)
- 4 Ringpuffer (SP97 - 401039)

## EMPFEHLUNGEN ZUR PASSFORM

Geberit Eurotrend, Renova Nr. 1 Plan 204570, 204470; Mediano Spülrandlos; Smyle

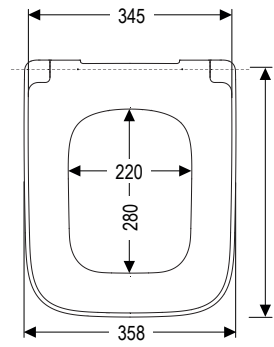

Länge in Abhängigkeit vom Scharnier:  
C0102G:  
404,4 - 428,4

Modellhöhe:  
51mm



Verpackungs-  
einheiten

7 Stück



168 Stück



Bild	Material / Name	Scharnier			Farbgruppe / HARO Artikelnummer			
		Besonderheit	Befestigungsart	Verstellsystem	Farbgruppe I	Farbgruppe II	Farbgruppe III	Farbgruppe IV
	Edelstahl C0102G	SoftClose® TakeOff®	Klappdübel BVO	kein Verstellbereich	535014 weißalpin			



**HARO**

# HomeLine Basic / Objekt



HOME LINE BASIC / OBJEKT	Seite
Lavas SoftClose	40
Lago	40
Pallas SoftClose	41
Pago	41
Favos SoftClose	42
Fago	42
Revo SoftClose	43
Revo Neu	43
Picco SoftClose	44
Picco Neu	44
Punto SoftClose	45
Regent SoftClose	45
Pool	46
Pool Aktiv	46
Deltano	47
Baltic	47
Stream	48
Spring	48
Ocean	49
Perca SoftClose	49
Pomaca SoftClose	50
Havanna	50
Corsica	51

# Lavas SoftClose

Q7

SoftClose®

TakeOff®

- Urea 131.5 Duroplast
- mit SoftClose und TakeOff
- universell
- oval
- Sandwich
- Kante rund und poliert
- flach
- 2 Deckelpuffer (DP97 - 400738)
- 4 Ringpuffer (SPQ2 - 407677)

**EMPFEHLUNGEN ZUR PASSFORM**  
universelle Passform

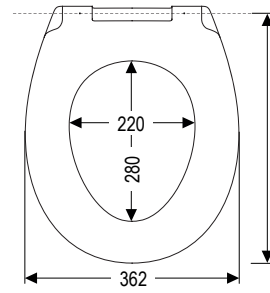

Länge in Abhängigkeit vom Scharnier:  
C2702Y:  
421 - 451  
C5802G:  
407 - 428 / 444 - 465

Modellhöhe:  
54,2mm

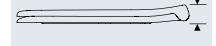

Verpackungs-  
einheiten



**AUCH OHNE TAKEOFF  
ERHÄLTlich**

Bild	Material / Name	Scharnier			Farbgruppe / HARO Artikelnummer			
		Besonderheit	Befestigungsart	Verstellsystem	Farbgruppe I	Farbgruppe II	Farbgruppe III	Farbgruppe IV
	Edelstahl C2702Y	SoftClose® TakeOff®	FastFix BVU	Excenter	527655 weißalpin			
	Edelstahl C5802G	SoftClose® TakeOff®	Klappdübel BVO	Schlitzscheibe	542608 weißalpin			

# Lago

Q2

- Urea 131.5 Duroplast
- universell
- oval
- Sandwich
- gewölbt
- 2 Deckelpuffer (DP97 - 400738)
- 4 Ringpuffer (SPQ2 - 407677)

**EMPFEHLUNGEN ZUR PASSFORM**  
universelle Passform

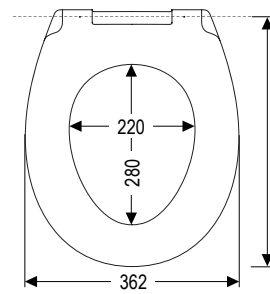

Länge in Abhängigkeit vom Scharnier:  
B0302Y:  
424,5 / 445,5

Modellhöhe:  
49,4mm



Verpackungs-  
einheiten



Bild	Material / Name	Scharnier			Farbgruppe / HARO Artikelnummer			
		Besonderheit	Befestigungsart	Verstellsystem	Farbgruppe I	Farbgruppe II	Farbgruppe III	Farbgruppe IV
	Edelstahl B0302Y		FastFix BVU	2 Punkt	527649 weißalpin	533188 bahamabeige 533538 manhattan 529950 pergamon		

# Pallas SoftClose

Q8

SoftClose®

TakeOff®

- Urea 131.5 Duroplast
- mit SoftClose und TakeOff
- universell
- oval
- Semi Wrapover
- Kante rund und poliert
- flach
- 2 Deckelpuffer (DP97 - 400738)
- 4 Ringpuffer (SPQ2 - 407677)

## EMPFEHLUNGEN ZUR PASSFORM

universelle Passform

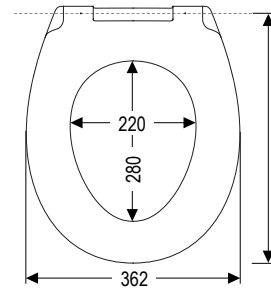

Länge in Abhängigkeit vom Scharnier:  
C2702Y:  
421 - 451  
C5802G:  
407 - 428 / 444 - 465

Modellhöhe:  
50,4mm

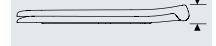

Verpackungs-  
einheiten



**AUCH OHNE TAKEOFF  
ERHÄLTlich**

Bild	Material / Name	Scharnier			Farbgruppe / HARO Artikelnummer			
		Besonderheit	Befestigungsart	Verstellsystem	Farbgruppe I	Farbgruppe II	Farbgruppe III	Farbgruppe IV
	Edelstahl C2702Y	SoftClose® TakeOff®	FastFix BVU	Excenter	527656 weißalpin			
	Edelstahl C5802G	SoftClose® TakeOff®	Klappdübel BVO	Schlitzscheibe	542610 weißalpin			

# Pago

Q5

- Urea 131.5 Duroplast
- universell
- oval
- Semi Wrapover
- gewölbt
- 2 Deckelpuffer (DP97 - 400738)
- 4 Ringpuffer (SPQ2 - 407677)

## EMPFEHLUNGEN ZUR PASSFORM

universelle Passform

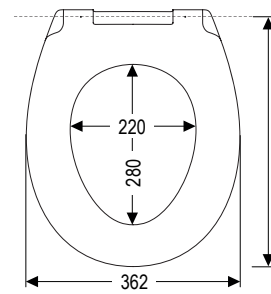

Länge in Abhängigkeit vom Scharnier:  
B0302Y:  
424,5 / 445,5

Modellhöhe:  
47,8mm



Verpackungs-  
einheiten



Bild	Material / Name	Scharnier			Farbgruppe / HARO Artikelnummer			
		Besonderheit	Befestigungsart	Verstellsystem	Farbgruppe I	Farbgruppe II	Farbgruppe III	Farbgruppe IV
	Edelstahl B0302Y		FastFix BVU	2 Punkt	527651 weißalpin			

# Favos SoftClose

Q9

SoftClose®

TakeOff®

- Urea 131.5 Duroplast
- mit SoftClose und TakeOff
- universell
- oval
- Semi Wrapover
- Kante rund und poliert
- flach
- 2 Deckelpuffer (DP97 - 400738)
- 4 Ringpuffer (SPQ2 - 407677)

**EMPFEHLUNGEN ZUR PASSFORM**  
universelle Passform

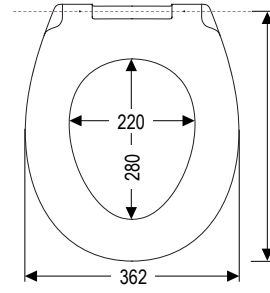

Länge in Abhängigkeit vom Scharnier:  
C2702Y:  
421 - 451  
C5802G:  
407 - 428 / 444 - 465

Modellhöhe:  
52,3mm

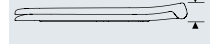

Verpackungs-  
einheiten

7 Stück

168 Stück



**AUCH OHNE TAKEOFF  
ERHÄLTlich**

Bild	Material / Name	Scharnier			Farbgruppe / HARO Artikelnummer			
		Besonderheit	Befestigungsart	Verstellsystem	Farbgruppe I	Farbgruppe II	Farbgruppe III	Farbgruppe IV
	Edelstahl C2702Y	SoftClose® TakeOff®	FastFix BVU	Excenter	527657 weißalpin	541055 bahamabeige 541277 manhattan 542854 pergamon		
	Edelstahl C5802G	SoftClose® TakeOff®	Klappdübel BVO	Schlitzscheibe	542609 weißalpin			

# Fago

Q6

- Urea 131.5 Duroplast
- universell
- oval
- Semi Wrapover
- gewölbt
- 2 Deckelpuffer (DP97 - 400738)
- 4 Ringpuffer (SPQ2 - 407677)

**EMPFEHLUNGEN ZUR PASSFORM**  
universelle Passform

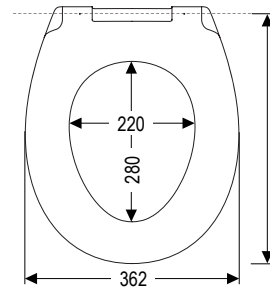

Länge in Abhängigkeit vom Scharnier:  
B0302Y:  
424,5 / 445,5

Modellhöhe:  
51,8mm



Verpackungs-  
einheiten

7 Stück

168 Stück



Bild	Material / Name	Scharnier			Farbgruppe / HARO Artikelnummer			
		Besonderheit	Befestigungsart	Verstellsystem	Farbgruppe I	Farbgruppe II	Farbgruppe III	Farbgruppe IV
	Edelstahl B0302Y		FastFix BVU	2 Punkt	527653 weißalpin			



# Revo SoftClose

EY

SoftClose®

TakeOff®

- Urea 131.5 Duroplast
- mit SoftClose und TakeOff
- oval
- flach
- Sandwich
- 2 Deckelpuffer (DPV5 - 408930)
- 4 Ringpuffer (SPQ2 - 407677)

· IntraLock (siehe Seite 6)

## EMPFEHLUNGEN ZUR PASSFORM

universelle Passform

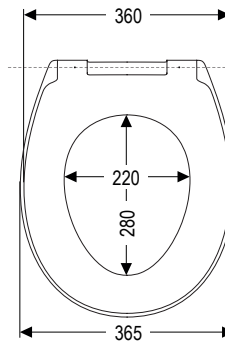

Länge in Abhängigkeit vom Scharnier:  
C5801G:  
398 - 419 / 435 - 456

Modellhöhe:  
51,3mm



Verpackungs-  
einheiten

7 Stück



168 Stück



Bild	Material / Name	Scharnier			Farbgruppe / HARO Artikelnummer			
		Besonderheit	Befestigungsart	Verstellsystem	Farbgruppe I	Farbgruppe II	Farbgruppe III	Farbgruppe IV
	Nylon C5801G	SoftClose® TakeOff®	Klappdübel BVO	Schlitzscheibe	542814 weißalpin			

# Revo Neu

GF

- Urea 131.5 Duroplast
- oval
- flach
- Sandwich
- 2 Deckelpuffer (DPV5 - 408930)
- 4 Ringpuffer (SPQ2 - 407677)

## EMPFEHLUNGEN ZUR PASSFORM

universelle Passform

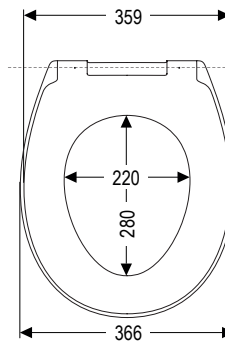

Länge in Abhängigkeit vom Scharnier:  
B3402Y:  
416,5 / 437,5

Modellhöhe:  
40,7mm



Verpackungs-  
einheiten

7 Stück



168 Stück



Bild	Material / Name	Scharnier			Farbgruppe / HARO Artikelnummer			
		Besonderheit	Befestigungsart	Verstellsystem	Farbgruppe I	Farbgruppe II	Farbgruppe III	Farbgruppe IV
	Edelstahl B3402Y		FastFix BVU	2 Punkt	533948 weißalpin			

# Picco SoftClose

EZ

SoftClose®

TakeOff®

- Urea 131.5 Duroplast
- mit SoftClose und TakeOff
- universell
- oval
- konkav
- runde Frontpartie
- Sandwich
- 2 Deckelpuffer (DP97 - 400738)
- 4 Ringpuffer (SP97 - 401039)
- IntraLock (siehe Seite 6)

**EMPFEHLUNGEN ZUR PASSFORM**  
universelle Passform

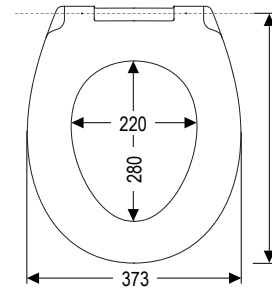

Länge in Abhängigkeit vom Scharnier:  
C5801G:  
406 - 427 / 443 - 464

Modellhöhe:  
51,8mm

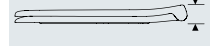

Verpackungs-  
einheiten

7 Stück



168 Stück



Bild	Material / Name	Scharnier			Farbgruppe / HARO Artikelnummer			
		Besonderheit	Befestigungsart	Verstellsystem	Farbgruppe I	Farbgruppe II	Farbgruppe III	Farbgruppe IV
	Nylon C5801G	SoftClose® TakeOff®	Klappdübel BVO	Schlitzscheibe	542815 weißalpin			

# Picco Neu

GI

- Urea 131.5 Duroplast
- universell
- oval
- konkav
- runde Frontpartie
- Sandwich
- 2 Deckelpuffer (DP97 - 400738)
- 4 Ringpuffer (SPQ2 - 407677)

**EMPFEHLUNGEN ZUR PASSFORM**  
universelle Passform

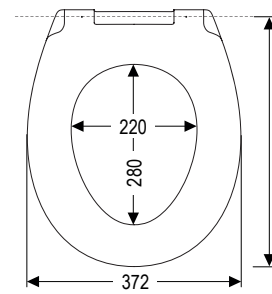

Länge in Abhängigkeit vom Scharnier:  
B0302Y:  
432,5 / 453,5

Modellhöhe:  
50,5mm



Verpackungs-  
einheiten

7 Stück



168 Stück



Bild	Material / Name	Scharnier			Farbgruppe / HARO Artikelnummer			
		Besonderheit	Befestigungsart	Verstellsystem	Farbgruppe I	Farbgruppe II	Farbgruppe III	Farbgruppe IV
	Edelstahl B0302Y		FastFix BVU	2 Punkt	542154 weißalpin			

## Punto SoftClose

HY

SoftClose®

TakeOff®

- Urea 131.5 Duroplast
- mit SoftClose und TakeOff
- D-shape
- Sandwich
- keilförmig
- 2 Deckelpuffer (DPH2 - 405949)
- 4 Ringpuffer (SPQ2 - 407677)

- IntraLock (siehe Seite 6)

### EMPFEHLUNGEN ZUR PASSFORM

universelle Passform (D-Shape)

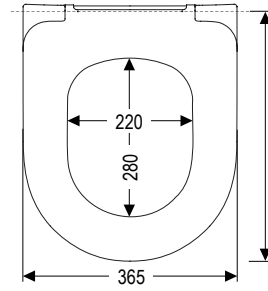

Länge in Abhängigkeit vom Scharnier:  
C4302G:  
398,4 - 422,4 / 437,6 - 461,6

Modellhöhe:  
51,8mm

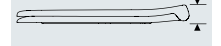

Verpackungs-  
einheiten

7 Stück



168 Stück



Bild	Material / Name	Scharnier			Farbgruppe / HARO Artikelnummer			
		Besonderheit	Befestigungsart	Verstellsystem	Farbgruppe I	Farbgruppe II	Farbgruppe III	Farbgruppe IV
	Edelstahl C4302G	SoftClose® TakeOff®	Klappdübel BVO	Schlitzscheibe	545358 weißalpin			

## Regent SoftClose

FB

SoftClose®

TakeOff®

- Urea 131.5 Duroplast
- mit SoftClose und TakeOff
- universell
- oval
- kurz
- Sandwich
- gleichmäßig
- 2 Deckelpuffer (DP97 - 400738)
- 4 Ringpuffer (2x SPQ2 - 407677, 2x SPS9 - 410041)

### EMPFEHLUNGEN ZUR PASSFORM

Vitra compact 6105L003-0075

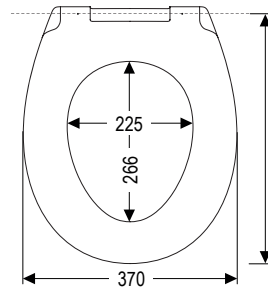

Länge in Abhängigkeit vom Scharnier:  
C8502G:  
353 - 379 / 427 - 453

Modellhöhe:  
51mm



Verpackungs-  
einheiten

7 Stück



168 Stück



Bild	Material / Name	Scharnier			Farbgruppe / HARO Artikelnummer			
		Besonderheit	Befestigungsart	Verstellsystem	Farbgruppe I	Farbgruppe II	Farbgruppe III	Farbgruppe IV
	Edelstahl C8502G	SoftClose® TakeOff®	Klappdübel BVO	Schlitzscheibe	542994 weißalpin			

# Pool

96

- Urea 131.5 Duroplast
- universell
- runde Frontpartie
- Sandwich
- keilförmig
- 2 Deckelpuffer (DP97 - 400738)
- 4 Ringpuffer (SP96 - 400726)

**EMPFEHLUNGEN ZUR PASSFORM**  
universelle Passform

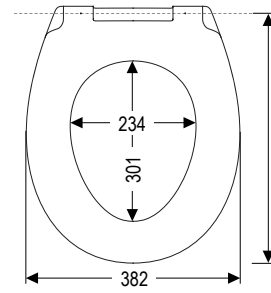

Länge in Abhängigkeit vom Scharnier:  
B3402Y:  
428,5 / 449,5

Verpackungs-  
einheiten

7 Stück

168 Stück



**AUCH OHNE DECKEL ERHÄLTlich**  
507036 weißalpin

Bild	Material / Name	Scharnier			Farbgruppe / HARO Artikelnummer			
		Besonderheit	Befestigungsart	Verstellsystem	Farbgruppe I	Farbgruppe II	Farbgruppe III	Farbgruppe IV
	Edelstahl B3402Y		FastFix BVU	2 Punkt	505673 weißalpin			

# Pool Aktiv

99

- Urea 131.5 Duroplast
- universell
- runde Frontpartie
- Sandwich
- keilförmig
- 2 Deckelpuffer (DP97 - 400738)
- 2 Ringpuffer (SP97 - 401039)

**EMPFEHLUNGEN ZUR PASSFORM**  
universelle Passform

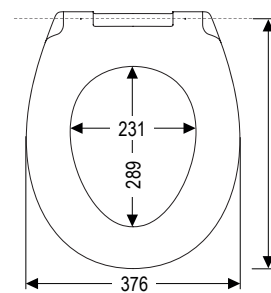

Länge in Abhängigkeit vom Scharnier:  
B0302Y:  
435,5 / 456,5

Verpackungs-  
einheiten

7 Stück

168 Stück



Bild	Material / Name	Scharnier			Farbgruppe / HARO Artikelnummer			
		Besonderheit	Befestigungsart	Verstellsystem	Farbgruppe I	Farbgruppe II	Farbgruppe III	Farbgruppe IV
	Edelstahl B0302Y		FastFix BVU	2 Punkt	506856 weißalpin			

# Deltano

93

- Urea 131.5 Duroplast
- universell
- runde Frontpartie
- ergonomisch geformt
- Sandwich
- flach
- 2 Deckelpuffer (DP97 - 400738)
- 4 Ringpuffer (SP97 - 401039)

**EMPFEHLUNGEN ZUR PASSFORM**  
universelle Passform

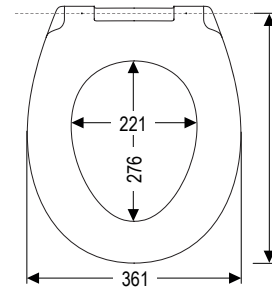

Länge in Abhängigkeit vom Scharnier:  
B0302Y: 423,5 / 444,5  
D4002H: 429 / 439  
D1302H: 422 / 446

Modellhöhe:  
44,9mm

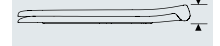

Verpackungs-  
einheiten

7 Stück

168 Stück



Bild	Material / Name	Scharnier			Farbgruppe / HARO Artikelnummer			
		Besonderheit	Befestigungsart	Verstellsystem	Farbgruppe I	Farbgruppe II	Farbgruppe III	Farbgruppe IV
	Edelstahl B0302Y		FastFix BVU	2 Punkt	505575 weißalpin			
	Edelstahl D4002H		Spreizdübel BVO	2 Punkt	518785 weißalpin			
	Edelstahl D1302H		Spreizdübel BVO	2 Punkt	511391 weißalpin			

# Baltic

88

- Urea 131.5 Duroplast
- universell
- konkav
- runde Frontpartie
- Sandwich
- flach
- 2 Deckelpuffer (DP97 - 400738)
- 4 Ringpuffer (SP97 - 401039)

**EMPFEHLUNGEN ZUR PASSFORM**  
universelle Passform

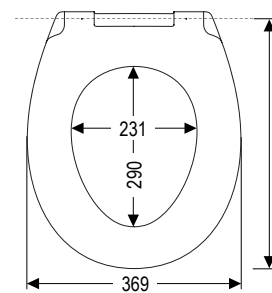

Länge in Abhängigkeit vom Scharnier:  
B0302Y: 430,5 / 451,5

**HINWEIS:**  
Abnahme nur in kompletten VPEs (7 Stück)

Verpackungs-  
einheiten

7 Stück

168 Stück



Bild	Material / Name	Scharnier			Farbgruppe / HARO Artikelnummer			
		Besonderheit	Befestigungsart	Verstellsystem	Farbgruppe I	Farbgruppe II	Farbgruppe III	Farbgruppe IV
	Edelstahl B0302Y		FastFix BVU	2 Punkt	507415 weißalpin			

# Stream

D4

- Urea 131.5 Duroplast
- D-Shape
- runde Frontpartie
- Semi Wrapover
- gleichmäßig
- 2 Deckelpuffer (DP97 - 400738)
- 4 Ringpuffer (SP97 - 401039)

**EMPFEHLUNGEN ZUR PASSFORM**  
Geberit Renova 1, Laufen Pro alt/neu/Rimless

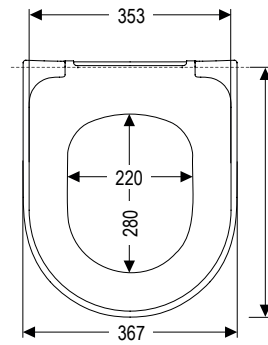

Länge in Abhängigkeit vom Scharnier:  
B0302Y: 417,5 / 438,5  
D4002H: 423 / 433

Modellhöhe:  
51,2mm

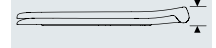

Verpackungs-  
einheiten

7 Stück



168 Stück



**AUCH OHNE DECKEL ERHÄLTlich**  
520749 weißalpin

Bild	Material / Name	Scharnier			Farbgruppe / HARO Artikelnummer			
		Besonderheit	Befestigungsart	Verstellungssystem	Farbgruppe I	Farbgruppe II	Farbgruppe III	Farbgruppe IV
	Edelstahl B0302Y		FastFix BVU	2 Punkt	516343 weißalpin			
	Edelstahl D4002H		Spreizdübel BVO	2 Punkt	519922 weißalpin			

# Spring

D5

- Urea 131.5 Duroplast
- D-Shape
- runde Frontpartie
- Semi Wrapover
- gleichmäßig
- 2 Deckelpuffer (DP97 - 400738)
- 4 Ringpuffer (SP97 - 401039)

**EMPFEHLUNGEN ZUR PASSFORM**  
Renova Nr. 1 und Laufen Pro alt/neu/Rimless

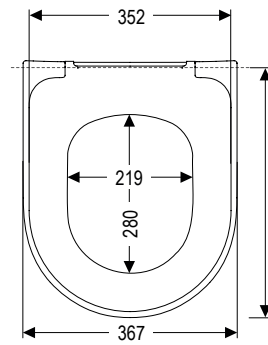

Länge in Abhängigkeit vom Scharnier:  
B0302Y: 417,5 / 438,5  
D4002G: 418,5 / 437,5

Modellhöhe:  
46,7mm



Verpackungs-  
einheiten

7 Stück



168 Stück



Bild	Material / Name	Scharnier			Farbgruppe / HARO Artikelnummer			
		Besonderheit	Befestigungsart	Verstellungssystem	Farbgruppe I	Farbgruppe II	Farbgruppe III	Farbgruppe IV
	Edelstahl B0302Y		FastFix BVU	2 Punkt	516342 weißalpin			
	Edelstahl D4002G		Klappdübel BVO	2 Punkt	517078 weißalpin			



# Ocean

90

- Urea 131.5 Duroplast
- universell
- konkav
- runde Frontpartie
- Sandwich
- flach
- 2 Deckelpuffer (DP97 - 400738)
- 4 Ringpuffer (SP97 - 401039)

**EMPFEHLUNGEN ZUR PASSFORM**  
universelle Passform

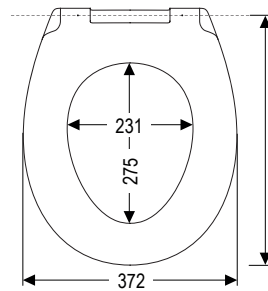

Länge in Abhängigkeit vom Scharnier:  
B2102W:  
422,5 / 443,5

Modellhöhe:  
44,7mm

**HINWEIS 543808/509657:**  
Abnahme nur in kompletten VPEs (7 Stück)

**AUCH OHNE DECKEL ERHÄLTlich**  
509657 weißalpin  
509659 schwarz

Verpackungs-  
einheiten

7 Stück

168 Stück

Bild	Material / Name	Scharnier			Farbgruppe / HARO Artikelnummer			
		Besonderheit	Befestigungsart	Verstellsystem	Farbgruppe I	Farbgruppe II	Farbgruppe III	Farbgruppe IV
	Edelstahl B2102W	<b>SolidFix®</b>	SolidFix BVU	2 Punkt	543808 weißalpin	509655 schwarz		

# Perca SoftClose

ZZ

SoftClose®

TakeOff®

- Thermoplast
- mit SoftClose und TakeOff
- oval
- Sandwich
- gewölbt
- 4 Ringpuffer (SPQ2 - 407677)

**EMPFEHLUNGEN ZUR PASSFORM**  
universelle Passform

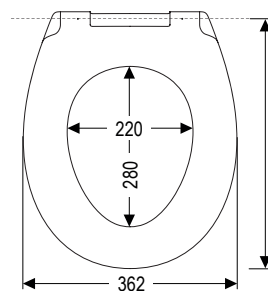

Länge in Abhängigkeit vom Scharnier:  
C5801Y:  
405 - 426 / 442 - 463  
P4302G:  
402,4 - 426,4 / 441,6 - 445,6

Modellhöhe:  
54,2mm

**HINWEIS:**  
Abnahme nur in kompletten VPEs (7 Stück)

Verpackungs-  
einheiten

7 Stück

168 Stück

Bild	Material / Name	Scharnier			Farbgruppe / HARO Artikelnummer			
		Besonderheit	Befestigungsart	Verstellsystem	Farbgruppe I	Farbgruppe II	Farbgruppe III	Farbgruppe IV
	Nylon C5801Y	<b>SoftClose®</b> <b>TakeOff®</b>	FastFix BVU	Schlitzscheibe	534043 weißalpin			
	Edelstahl P4302G	<b>SoftClose®</b> <b>TakeOff®</b>	Klappdübel BVO	Schlitzscheibe	545177 weißalpin			

# Pomaca SoftClose

ZV

SoftClose®

TakeOff®

- Thermoplast
- mit SoftClose und TakeOff
- oval
- glatte Unterseite
- gewölbt
- Sandwich
- 4 Deckelpuffer (SP45 - 406117)
- 4 Ringpuffer (SP45 - 406117)

• IntraLock (siehe Seite 6)

**EMPFEHLUNGEN ZUR PASSFORM**  
universelle Passform

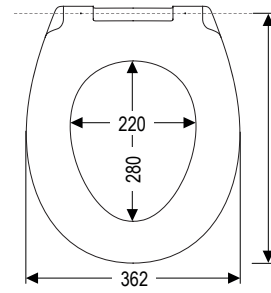

Länge in Abhängigkeit vom Scharnier:  
C5801Y:  
406 - 427 / 443 - 464

Modellhöhe:  
49,7mm

**HINWEIS:**  
Abnahme nur in kompletten VPEs (7 Stück)

Verpackungs-  
einheiten

7 Stück

168 Stück



Bild	Material / Name	Scharnier			Farbgruppe / HARO Artikelnummer			
		Besonderheit	Befestigungsart	Verstellsystem	Farbgruppe I	Farbgruppe II	Farbgruppe III	Farbgruppe IV
	Nylon C5801Y	SoftClose® TakeOff®	FastFix BVU	Schlitzscheibe	540669 weißalpin			

# Havana

32

- Thermoplast
- universell
- oval
- Sandwich
- Kante rund
- 4 Ringpuffer (SP32 - 404166)

**EMPFEHLUNGEN ZUR PASSFORM**  
universelle Passform

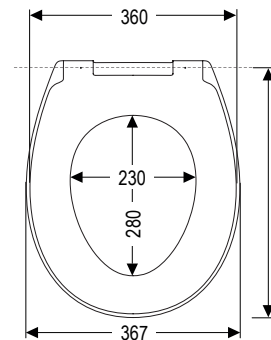

Länge in Abhängigkeit vom Scharnier:  
B2102Y:  
420,5 / 441,5

Modellhöhe:  
50,7mm

**HINWEIS:**  
Abnahme nur in kompletten VPEs (7 Stück)

Verpackungs-  
einheiten

7 Stück

168 Stück



Bild	Material / Name	Scharnier			Farbgruppe / HARO Artikelnummer			
		Besonderheit	Befestigungsart	Verstellsystem	Farbgruppe I	Farbgruppe II	Farbgruppe III	Farbgruppe IV
	Edelstahl B2102W		SolidFix BVU	2 Punkt	545176 weißalpin			

- Thermoplast
- universell
- oval
- Semi Wrapover
- gewölbt
- 4 Ringpuffer (SP69 - 404659)

**EMPFEHLUNGEN ZUR PASSFORM**  
universelle Passform

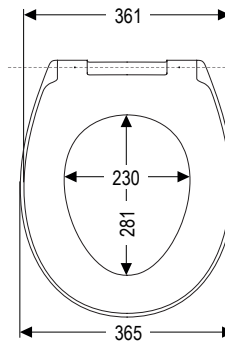

Länge in Abhängigkeit vom Scharnier:  
B0301Y:  
425,5 / 444,5  
B0302Y:  
424,5 / 445,5

Modellhöhe:  
46,5mm

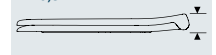

**HINWEIS:**  
Abnahme nur in kompletten VPEs (7 Stück)



Verpackungseinheiten	7 Stück	168 Stück

Bild	Material / Name	Scharnier			Farbgruppe / HARO Artikelnummer			
		Besonderheit	Befestigungsart	Verstellsystem	Farbgruppe I	Farbgruppe II	Farbgruppe III	Farbgruppe IV
	Nylon B0301Y		FastFix BVU	2 Punkt	519333 weißalpin			
	Edelstahl B0302Y		FastFix BVU	2 Punkt	522986 weißalpin			



**HARO**

# CareLine

## universell



CARELINE	Seite
Haromed SoftClose	54
Haromed	54
Haromed Light SoftClose	55
Sabio Care SoftClose	55
Sanimed 59	56
Sanimed 58	56
HARO Plus 23	57
Haromed Basic	57
Haromed Care 15	58

# Haromed SoftClose

N2

SoftClose®

ActiveShield®

- Urea 131.5 Duroplast
- mit SoftClose und ActiveShield - antibakterielle Ausrüstung
- **Sitzhöhe 5cm**
- Öffnungswinkel bis max. 110°
- verstellbare Winkelpuffer
- universell
- Sandwich
- gewölbt
- 2 Deckelpuffer (DP97 - 400738)
- 2 Ringpuffer (WP59, SP59 - Set 405127)



SITZ  
HÖHE  
5CM

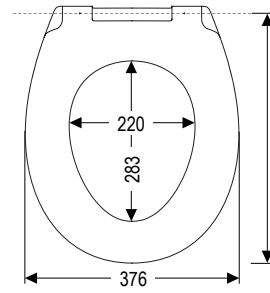

Länge in Abhängigkeit vom Scharnier:  
C3202W:  
436 - 452

Modellhöhe:  
80,7mm

EMPFEHLUNGEN ZUR PASSFORM  
universelle Passform

Verpackungs-  
einheiten



Bild	Material / Name	Scharnier			Farbgruppe / HARO Artikelnummer			
		Besonderheit	Befestigungsart	Verstellsystem	Haltegriffe weiß	Haltegriffe grau	Haltegriffe blau	Haltegriffe rot
	Edelstahl C3202W	SoftClose® SolidFix®	SolidFix BVU	Schlitzscheibe	527605 weißalpin	524644 weißalpin	524645 weißalpin	524646 weißalpin

# Haromed

P6

ActiveShield®

- Urea 131.5 Duroplast
- mit ActiveShield - antibakterielle Ausrüstung
- **Sitzhöhe 5cm**
- Öffnungswinkel > 130°
- verstellbare Winkelpuffer
- universell
- Sandwich
- gewölbt
- 2 Deckelpuffer (DP97 - 400738)
- 2 Ringpuffer (WP59, SP59 - Set 405127)



SITZ  
HÖHE  
5CM

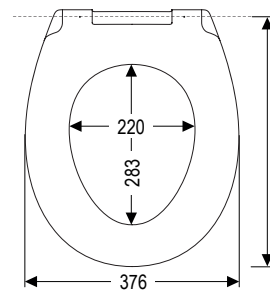

Länge in Abhängigkeit vom Scharnier:  
S3202W:  
436 - 452

Modellhöhe:  
80,7mm

EMPFEHLUNGEN ZUR PASSFORM  
universelle Passform

Verpackungs-  
einheiten



Bild	Material / Name	Scharnier			Farbgruppe / HARO Artikelnummer			
		Besonderheit	Befestigungsart	Verstellsystem	Haltegriffe weiß	Haltegriffe grau	Haltegriffe blau	Haltegriffe rot
	Edelstahl S3202W	SoftClose® SolidFix®	SolidFix BVU	Schlitzscheibe	527604 weißalpin	524648 weißalpin	524649 weißalpin	524650 weißalpin



## Haromed Light SoftClose

DD

SoftClose®

ActiveShield®

- Urea 131.5 Duroplast
- mit SoftClose und ActiveShield - antibakterielle Ausrüstung
- **Sitzhöhe 5cm**
- oval
- Sandwich
- gewölbt
- 2 Deckelpuffer (DP97 - 400738)
- 2 Ringpuffer (WP59, SP59 - Set 405127)

**EMPFEHLUNGEN ZUR PASSFORM**  
universelle Passform

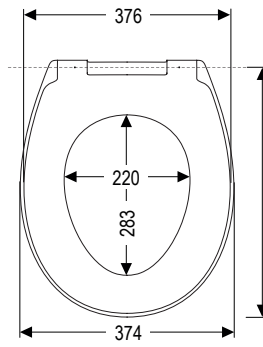

Länge in Abhängigkeit vom Scharnier:  
C3202W:  
436 - 452

**SITZ  
HÖHE  
5CM**

Modellhöhe:  
80,5mm

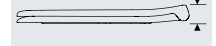

Verpackungs-  
einheiten



Bild	Material / Name	Scharnier			Farbgruppe / HARO Artikelnummer			
		Besonderheit	Befestigungsart	Verstellsystem	Farbgruppe I	Farbgruppe II	Farbgruppe III	Farbgruppe IV
	Edelstahl C3202W	SoftClose® SolidFix®	SolidFix BVU	Schlitzscheibe	537779 weißalpin			

## Sabio Care SoftClose

DQ

SoftClose®

- Urea 131.5 Duroplast
- mit SoftClose
- mit Scharnierwelle
- verstellbare Winkelpuffer
- oval
- runde Frontpartie
- Wrapover
- keilförmig
- 2 Deckelpuffer (DP97 - 400738)
- 4 Ringpuffer (2x SP97 + 2x WPZ3 - 410573)

**EMPFEHLUNGEN ZUR PASSFORM**  
universelle Passform

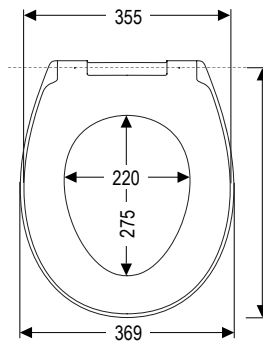

Länge in Abhängigkeit vom Scharnier:  
C8202G:  
379,4 - 403,4 / 418,6 - 442,6

Modellhöhe:  
50,7mm



Verpackungs-  
einheiten



Bild	Material / Name	Scharnier			Farbgruppe / HARO Artikelnummer			
		Besonderheit	Befestigungsart	Verstellsystem	Farbgruppe I	Farbgruppe II	Farbgruppe III	Farbgruppe IV
	Edelstahl C8202G	SoftClose®	Klappdübel BVO	Schlitzscheibe	539879 weißalpin			

## Sanimed 59

B7

ActiveShield®

- Urea 131.5 Duroplast
- mit Scharnierwelle
- glatte Unterseite (Vollprofil)
- mit ActiveShield - antibakterielle Ausrüstung
- verstellbare Winkelpuffer
- Öffnungswinkel 180°
- universell
- ergonomisch geformt
- konkav
- Sandwich
- gleichmäßig
- 2 Deckelpuffer (DP96 - 400730)
- 2 Ringpuffer (WP59, SP59 - Set 405127)

TOP  
SELLER

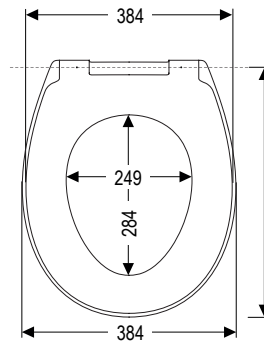

Länge in Abhängigkeit vom Scharnier:  
S2402W:  
425 - 455

### EMPFEHLUNGEN ZUR PASSFORM

universelle Passform

Verpackungs-  
einheiten



**AUCH OHNE DECKEL ERHÄLTlich**  
515189 weißalpin

Bild	Material / Name	Scharnier			Farbgruppe / HARO Artikelnummer			
		Besonderheit	Befestigungsart	Verstellungssystem	Farbgruppe I	Farbgruppe II	Farbgruppe III	Farbgruppe IV
	Edelstahl S2402W	<b>SolidFix®</b>	SolidFix BVU	Excenter	515188 weißalpin			

## Sanimed 58

B8

ActiveShield®

- Urea 131.5 Duroplast
- mit Scharnierwelle
- glatte Unterseite (Vollprofil)
- mit ActiveShield - antibakterielle Ausrüstung
- Öffnungswinkel 180°
- universell
- ergonomisch geformt
- konkav
- Sandwich
- gleichmäßig
- 2 Deckelpuffer (DP96 - 400730)
- 2 Ringpuffer (SP42 - 404307)

TOP  
SELLER

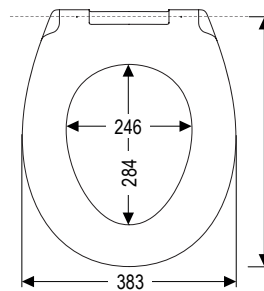

Länge in Abhängigkeit vom Scharnier:  
S2402W:  
416 - 446

### EMPFEHLUNGEN ZUR PASSFORM

universelle Passform

Verpackungs-  
einheiten



**AUCH OHNE DECKEL ERHÄLTlich**  
515194 weißalpin

Bild	Material / Name	Scharnier			Farbgruppe / HARO Artikelnummer			
		Besonderheit	Befestigungsart	Verstellungssystem	Farbgruppe I	Farbgruppe II	Farbgruppe III	Farbgruppe IV
	Edelstahl S2402W	<b>SolidFix®</b>	SolidFix BVU	Excenter	515192 weißalpin			

## HARO Plus 23

23

ActiveShield®

- Urea 131.5 Duroplast
- mit ActiveShield - antibakterielle Ausrüstung
- Sonderform
- oval
- Sandwich
- flach
- 2 Deckelpuffer (DP97 - 400738)
- 2 Ringpuffer (SP97 - 401039)

### EMPFEHLUNGEN ZUR PASSFORM

Duravit Bambi (passt nicht auf Geberit Kind!)

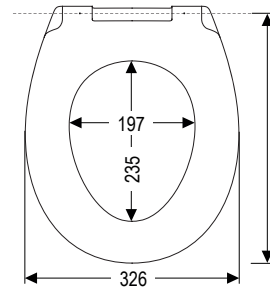

Länge in Abhängigkeit vom Scharnier:  
B0302W:  
361,5 / 382,5

Verpackungs-  
einheiten

6 Stück

144 Stück



**AUCH OHNE DECKEL ERHÄLTlich**  
505800 weißalpin

Bild	Material / Name	Scharnier			Farbgruppe / HARO Artikelnummer			
		Besonderheit	Befestigungsart	Verstellsystem	Farbgruppe I	Farbgruppe II	Farbgruppe III	Farbgruppe IV
	Edelstahl B0302W	<b>SolidFix®</b>	SolidFix BVU	2 Punkt	505780 weißalpin			

## Haromed Basic

17

ActiveShield®

- Urea 131.5 Duroplast
- mit ActiveShield - antibakterielle Ausrüstung
- verstellbare Winkelpuffer
- universell
- konkav
- runde Frontpartie
- Sandwich
- flach
- 2 Deckelpuffer (DP97 - 400738)
- 2 Ringpuffer (WP59, SP59 - Set 405127; SPK4 - 406282)

### EMPFEHLUNGEN ZUR PASSFORM

universelle Passform

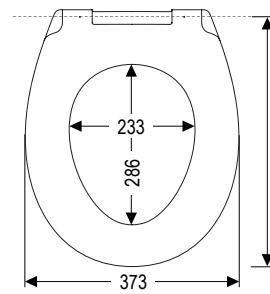

Länge in Abhängigkeit vom Scharnier:  
B0302W:  
431,5 / 452,5  
S3902W:  
427 - 457

Verpackungs-  
einheiten

7 Stück

168 Stück



**AUCH OHNE DECKEL ERHÄLTlich**  
531051 weißalpin

Bild	Material / Name	Scharnier			Farbgruppe / HARO Artikelnummer			
		Besonderheit	Befestigungsart	Verstellsystem	Farbgruppe I	Farbgruppe II	Farbgruppe III	Farbgruppe IV
	Edelstahl B0302W	<b>SolidFix®</b>	SolidFix BVU	2 Punkt	531050 weißalpin			
	Edelstahl S3902W	<b>SolidFix®</b>	SolidFix BVU	Excenter	531710 weißalpin			

# Haromed Care 15

15

ActiveShield®

- Urea 131.5 Duroplast
- mit Scharnierwelle
- mit ActiveShield - antibakterielle Ausrüstung
- universell
- Sandwich
- flach
- 2 Deckelpuffer (DP97 - 400738)
- 2 Ringpuffer (SP15 - 403185)

**EMPFEHLUNGEN ZUR PASSFORM**  
universelle Passform

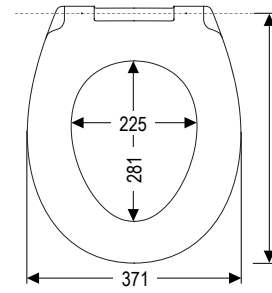

Länge in Abhängigkeit vom Scharnier:  
S1802W:  
420 - 450

Verpackungs-  
einheiten

7 Stück

126 Stück



**AUCH OHNE DECKEL ERHÄLTlich**  
511532 weißalpin

Bild	Material / Name	Scharnier			Farbgruppe / HARO Artikelnummer			
		Besonderheit	Befestigungsart	Verstellsystem	Farbgruppe I	Farbgruppe II	Farbgruppe III	Farbgruppe IV
	Edelstahl S1802W	<b>SolidFix®</b>	SolidFix BVU	Excenter	511530 weißalpin			

## VERFÜGBARE MODELLE OHNE DECKEL

### MAKIRA



Seite 35  
541835

### POOL



Seite 46  
507036

### STREAM



Seite 48  
520749

### OCEAN



Seite 49  
509657

### SANIMED 59



Seite 56  
515189

### SANIMED 58



Seite 56  
515194

### HARO PLUS 23



Seite 57  
505800

### HAROMED BASIC



Seite 57  
531051

### HAROMED CARE 15



Seite 58  
511532

## HAROMED SOFTCLOSE



- Eine Sitz-Erhöhung von 5 cm ermöglicht ein leichtes Hinsetzen und Aufstehen.
- Die ergonomische Form der WC-Brille garantiert einen bequemen Sitz.
- Unsere patentierte SoftClose® Absenkautomatik ermöglicht das leichte und bequeme Schließen des WC-Deckels.
- Unser ACTIVE SHIELD sorgt für antibakterielle Oberflächen und präventive Hygiene.
- Hochwertige Edelstahlscharniere und zuverlässige Winkelpuffer garantieren einen stabilen Sitz.
- Ein handlicher Öffnungsgriff und ein zusätzlicher Haltegriff erhöhen die Barrierefreiheit im Badezimmer. Das erleichtert den Wechsel vom Rollstuhl auf das WC.
- Die erhöhten Toilettendeckel überzeugen Dank ihrer klassisch abgerundeten Form und verschiedener Farbkombinationen mit einer ansprechenden Optik.
- Unterschiedliche Griff-Farben in Blau, Rot oder Grau helfen bei der optischen Wahrnehmung der Haltegriffe bei Sehschwäche.
- Hochwertiges und widerstandsfähiges Material Duroplast garantiert die zuverlässige Langlebigkeit der Sitze.

DIE  
VORTEILE DES  
HAROMED AUF  
EINEN BLICK





**HARO**

# Anhang

## Scharniere & Ersatzteile

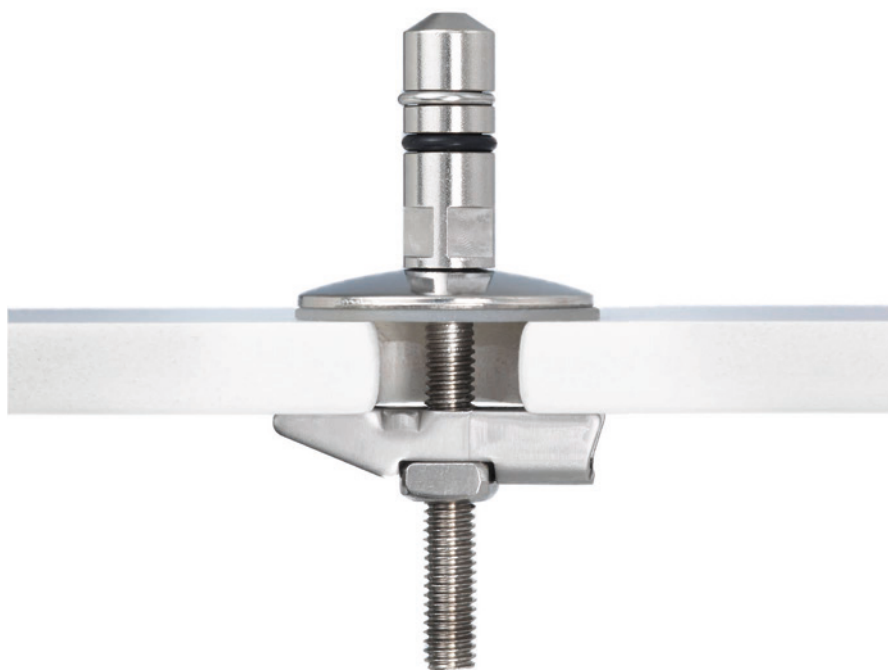

ANHANG	Seite
Scharniere	62 - 63
Diebstahlsicherung	64
Ersatzteile	64 - 65
AGB	66
Farbübersicht	68 - 69



# Scharniere

## Bügelscharniere

### Bügelscharnier FastFix / Befestigung von unten



Material/ Name	Artikel- nummer	Drehpunkt- höhe
Nylon B0301Y	400024	21
Edelstahl B0302Y	400023	21
Edelstahl B2102Y	407592	21

### Bügelscharnier SolidFix / Befestigung von unten



Material/ Name	Artikel- nummer	Drehpunkt- höhe
Edelstahl B0302W	407606	21
Edelstahl B2102W	412005	21

## Spezialscharniere

### Spezialscharnier



Material/ Name	Artikel- nummer	Drehpunkt- höhe
Edelstahl S3902W	408965	27

## Steckscharniere

### Steckscharnier Spreizdübel / Befestigung von oben



Material/ Name	Artikel- nummer	Drehpunkt- höhe
Edelstahl D1302H	402923	21
Edelstahl D1702H	403793	27
Edelstahl D4002H	404942	21

### Steckscharnier Klappdübel / Befestigung von oben



Material/ Name	Artikel- nummer	Drehpunkt- höhe
Edelstahl D4002G	408425	21

## Excenterscharniere

### Excenterscharnier FastFix / Befestigung von unten



Material/ Name	Artikel- nummer	Drehpunkt- höhe
Edelstahl E0102Y	400032	21
Edelstahl E0402Y	404017	27

# Scharniere

## SoftClose Scharniere

### SoftClose original Scharnier FastFix / Befestigung von unten

	Material/ Name	Artikel- nummer	Drehpunkt- höhe
	Edelstahl C0202Y	404146	24
	Edelstahl C0402Y	404646	40
	Edelstahl C2702Y	406649	24
	Edelstahl C4702Y	408327	28

### SoftClose original Scharnier Klappdübel / Befestigung von oben



	Material/ Name	Artikel- nummer	Drehpunkt- höhe
	Edelstahl C0102G	407559	24
	Edelstahl C0702G	407560	30
	Edelstahl C4302G lange/kurze Schraube	409263	24
	Edelstahl C4602G lange/kurze Schraube	408342	30
	Edelstahl C5534G	411999	24
	Nylon C5801G mit Kunststoffkappe	410556	24
	Nylon C5802G mit Edelstahlkappe	411744	24
	Edelstahl C8502G	410895	24
	Edelstahl CAA02G 24	412132	24
	Edelstahl CAA02G 21	412130	21

## SoftClose flat Scharniere

### SoftClose flat Scharnier FastFix / Befestigung von unten

	Material/ Name	Artikel- nummer	Drehpunkt- höhe
	Edelstahl F0202Y	410169	21

### SoftClose flat Scharnier Klappdübel / Befestigung von oben

	Material/ Name	Artikel- nummer	Drehpunkt- höhe
	Edelstahl F0102G	409466	19
	Edelstahl F4302G	409524	21

## SoftClose original Dämpfer-Ersatzset

### SoftClose original Dämpfer-Ersatzset

Beschreibung
 SoftClose original Dämpfer-Ersatzset auf Anfrage

## SoftClose flat Dämpfer-Ersatzset

### SoftClose flat Dämpfer-Ersatzset

Beschreibung
 SoftClose flat Dämpfer-Ersatzset auf Anfrage

## SoftClose pure (NON TAKEOFF)

### SoftClose pure Scharnier FastFix / Befestigung von unten

	Material/ Name	Artikel- nummer	Drehpunkt- höhe
	Nylon C8400Y mit Metallschraube	410932	24

## Diebstahlsicherung & Ersatzteile

Abbildung	Bezeichnung	Artikel-Nr.	Einsatzbereich
	Diebstahlsicherung BM6	402143	Befestigungssystem für M8 Gewinde
	DiebstahlsicherungSM6	400736	Befestigungsschlüssel

Abbildung	Bezeichnung	Artikel-Nr.	Einsatzbereich	Material
	Sitzringpuffer SP15	403185	siehe Ausschreibungstext	Polyethylen
	Sitzringpuffer SP16	401041	siehe Ausschreibungstext	Polyethylen
	Sitzringpuffer SP42	404307	siehe Ausschreibungstext	Polyethylen
	Sitzringpuffer SP45	406117	siehe Ausschreibungstext	Polyethylen
	Sitzringpuffer SP56	404362	siehe Ausschreibungstext	Polyethylen
	Sitzringpuffer SP69	404659	siehe Ausschreibungstext	Polyethylen
	Sitzringpuffer SP96	400726	siehe Ausschreibungstext	Polyethylen
	Sitzringpuffer SP97	401039	Haupt-/Standardmodell	Polyethylen
	Sitzringpuffer SPER (SP97 erhöht)	407203	erhöhter Puffer zum SP97	Polyethylen
	Sitzringpuffer SPQ2	407677	siehe Ausschreibungstext	Polyethylen
	Sitzringpuffer SPGJ	411643	Polygoner Puffer für Rimless Keramiken	Polyethylen
	Sitzringpuffer SPGK	411642	Spezialpuffer für Rimless Keramiken zum SPQ2	Polyethylen
	Sitzringpuffer SPS9 (SPQ2 erhöht)	410041	erhöhter Puffer zum SPQ2	Polyethylen
	Sitzringpuffer SPV8	408993	siehe Ausschreibungstext	Polyethylen
	Deckelpuffer DP42	404308	siehe Ausschreibungstext	Polyethylen
	Deckelpuffer DP97	400738	Haupt-/Standardmodell	Polyethylen
	Deckelpuffer DP96	400730	siehe Ausschreibungstext	Polyethylen
	Deckelpuffer DPH2	405949	siehe Ausschreibungstext	Polyethylen
	Deckelpuffer DPV5	408930	siehe Ausschreibungstext	Polyethylen
	Deckelpuffer DPZX	410127	siehe Ausschreibungstext	Polyethylen

## Ersatzteile

	Sitzring-/Deckelpufferset <b>SPF3+DPF3</b>	405706	siehe Ausschreibungstext	Polyethylen
	Sitzring-/Deckelpufferset <b>SPJ1+DPJ1</b>	406209	siehe Ausschreibungstext	Polyethylen
	Pufferset <b>WP59+SP59</b>	405127	siehe Ausschreibungstext, verstellbar, Winkelpuffer	Polyamid / Polyethylen
	Pufferset 2x <b>WPZ3</b>	410263	ausgewählte SoftClose-Modelle, verstellbar, Winkelpuffer	
	Unterlegscheibe <b>US01</b>	403942	Excenterscharniere	Polyethylen
	Unterlegscheibe <b>US02</b>	404081	Scharniere mit BVO	Polyethylen
	Unterlegscheibe flach <b>US03</b>	404083	Kunststoff-Scharnier mit M8 Gewinde	Polyethylen
	Unterlegscheibe konisch <b>US07</b>	404085	FastFix und Edelstahlscharniere	Polyethylen
	Distanzringe (1 Paar) <b>DR02</b>	404088	Edelstahlscharniere	Messing vernickelt
	Kunststoffhülse <b>KH01</b>	402243	Bügelscharniere	Polyethylen
	Kunststoffhülse <b>KH02</b>	404091	Laschenmodelle	Polyethylen
	Kunststoffhülse <b>KH04</b>	404093	Modelle ohne Deckel	Polyethylen
	Zentrierdübel <b>ZD01</b>	403945	Scharniere mit BVU	Polypropylen
	FastFixmutter <b>FFM</b>	402612	Scharniere mit M8 Gewinde	Polyamid
	Konusscheibe für FastFixmutter <b>FFK</b>	403724	FastFix	Polyamid
	Montageschlüssel <b>MS01</b>	402167		Polyamid
	Montageschlüssel <b>MS04</b>	406172		Polyamid
	Montageschlüssel <b>MS M6/M8</b>	411899	Montageschlüssel für Sechskantmutter M6 und M8	Polyamid
	Spreizdübel Montagekit	406800	BVO Scharniere	Polyamid
	Wandpuffer Umfang: 2 Stück	406571	kleine, durchsichtige Klebepunkte, zum an die Wand kleben, dient dem Schutz der Fliesen	Polyurethan
	Dämpfersersatzset	abhängig vom Modell	alle SoftClose Modelle	
	SolidFix	407921	Scharnier mit M8 Gewinde	Edelstahl u. Kunststoff
	Befestigungsersatzset Klappdübel	408745		Edelstahl

# Allgemeine Geschäftsbedingungen der Hamberger Sanitary GmbH

## 1. Allgemeines

Allen unseren Rechtsbeziehungen, einschließlich hierbei erbrachter Beratungsleistungen, die nicht Gegenstand eines selbstständigen Beratungsvertrages sind, liegen unsere Allgemeinen Geschäftsbedingungen zu Grunde. Einkaufsbedingungen unserer Vertragspartner und von unseren Geschäftsbedingungen abweichende Vereinbarungen akzeptieren wir nur, wenn ihre Geltung in unserer Auftragsbestätigung anerkannt wird.

## 2. Angebote/Vertragsabschluss/Lieferumfang

- 2.1 Unsere Angebote sind freibleibend. Alle zu dem Angebot gehörenden Angaben bestimmen die Qualität nach mittlerer Art und Güte und unterliegen handelsüblichen Abweichungen, wenn sie nicht ausdrücklich als verbindlich bezeichnet sind.
- 2.2 Gleiches gilt für die Angebote, die sich auf Muster beziehen.
- 2.3 Die Bestellungen werden erst durch unsere schriftliche Bestätigung verbindlich.
- 2.4 Die in unseren Prospekten, Katalogen, Preislisten oder den im Angebot und zum Angebot gehörenden Unterlagen enthaltenen Angaben, Zeichnungen, Abbildungen und Lieferungs- und Leistungsbeschreibungen sind branchenübliche Näherungswerte, es sei denn, dass sie in der Auftragsbestätigung ausdrücklich als verbindlich bezeichnet werden.
- 2.5 Gleiches gilt für sich ergebende Beschaffenheiten aus einem Muster.
- 2.6 Konstruktions- und Formänderungen bleiben vorbehalten, soweit der Liefergegenstand nicht erheblich geändert wird und die Änderungen für den Käufer zumutbar sind.

## 3. Preise/Zahlung

- 3.1 Unsere Preise verstehen sich ab Werk, frei Lkw oder Waggon zuzüglich der jeweils geltenden gesetzlichen Mehrwertsteuer.
- 3.2 Wir halten uns an die im Angebot enthaltenen Preise 30 Kalendertage gebunden.
- 3.3 Tritt zwischen Geschäftsabschluss und Lieferung eine wesentliche Änderung bestimmter Kostenfaktoren – Löhne, Packmaterial oder Fracht - ein, so kann der vereinbarte Preis entsprechend dem Einfluss der maßgebenden Kostenfaktoren in angemessenem Umfang angepasst werden, maximal um 5 %. Der Käufer hat das Recht, bei Preiserhöhungen den Rücktritt vom Vertrag zu erklären.

## 4. Liefer- und Leistungszeit

- 4.1 Liefertermine oder -fristen, die verbindlich oder unverbindlich vereinbart werden können, bedürfen der Schriftform.
- 4.2 Der Eintritt unseres Lieferverzugs bestimmt sich nach den gesetzlichen Vorschriften. In jedem Fall ist aber eine Mahnung durch den Käufer erforderlich.
- 4.3 Liefer- und Leistungsverzögerungen aufgrund höherer Gewalt und aufgrund von Ereignissen, die Hamberger die Lieferung nicht nur vorübergehend wesentlich erschweren oder unmöglich machen – hierzu gehören insbesondere Streik, Aussperrung, behördliche Anordnungen usw., auch wenn sie bei Lieferanten von Hamberger oder deren Lieferanten eintreten, hat Hamberger auch bei verbindlich vereinbarten Fristen und Terminen nicht zu vertreten. Sie berechtigen Hamberger, die Lieferung bzw. Leistung um die Dauer der Behinderung bzw. einer angemessenen Anlaufzeit hinauschieben oder wegen des noch nicht erfüllten Teils ganz oder teilweise vom Vertrag zurückzutreten.
- 4.4 Wenn die Behinderung länger als drei Monate andauert, ist der Kunde nach angemessener Nachfristsetzung berechtigt, hinsichtlich des noch nicht erfüllten Teils vom Vertrag zurückzutreten. Verlängert sich die Lieferzeit oder wird Hamberger von seiner Verpflichtung frei, so kann der Käufer hieraus keine Schadensersatz- ansprüche herleiten. Auf die genannten Umstände kann sich Hamberger nur berufen, wenn er den Kunden unverzüglich benachrichtigt.
- 4.5 Die Rechte des Käufers gemäß Ziffer 8. dieser AGB und unsere gesetzlichen Rechte, insbesondere bei einem Ausschluss der Leistungspflicht (z. B. aufgrund Unmöglichkeit oder Unzumutbarkeit der Leistung und/oder Nacherfüllung), bleiben unberührt.
- 4.6 Hamberger ist zu Teillieferungen und Teilleistungen jederzeit berechtigt, es sei denn, die Teillieferung oder Teilleistung ist für den Kunden nicht von Interesse.
- 4.7 Die Einhaltung der Liefer- und Leistungsverpflichtungen des Verkäufers setzt die rechtzeitige und ordnungsgemäße Erfüllung der Verpflichtungen des Kunden voraus.
- 4.8 Kommt der Käufer in Annahmeverzug, unterlässt er eine Mitwirkungshandlung oder verzögert sich unsere Lieferung aus anderen, vom Käufer zu vertretenden Gründen, so sind wir berechtigt, Ersatz des hieraus entstehenden Schadens einschließlich Mehraufwendungen (z.B. Lagerkosten) zu verlangen. Hierfür berechnen wir eine pauschale Entschädigung i.H.v. 0,5 % der Auftragssumme pro Kalenderwoche, maximal jedoch 5 %, beginnend mit dem Beginn des Verzugs. Der Nachweis eines höheren Schadens und unsere gesetzlichen Ansprüche (insbesondere Ersatz von Mehraufwendungen, angemessene Entschädigung, Rücktritt und Kündigung) bleiben unberührt; die Pauschale ist aber auf weitergehende Geldansprüche anzurechnen. Dem Käufer bleibt der Nachweis gestattet, dass uns überhaupt kein oder nur ein wesentlich geringerer Schaden als vorstehende Pauschale entstanden ist.

## 5. Mängelansprüche des Käufers

- 5.1 Für die Rechte des Käufers bei Sach- und Rechtsmängeln gelten die gesetzlichen Vorschriften, soweit nachfolgend nichts anderes bestimmt ist. In allen Fällen unberührt bleiben die gesetzlichen Sondervorschriften bei Endlieferung der unverarbeiteten Ware an einen Verbraucher, auch wenn dieser sie weiterverarbeitet hat (Lieferantenregress gem. § 478 BGB). Ansprüche aus Lieferantenregress sind ausgeschlossen, wenn die mangelhafte Ware durch den Käufer oder einen anderen Unternehmer, z.B. durch Einbau in ein anderes Produkt, weiterverarbeitet wurde.
- 5.2 Grundlage unserer Mängelhaftung ist vor allem die über die Beschaffenheit der Ware getroffene Vereinbarung. Als Vereinbarung über die Beschaffenheit der Ware gelten alle Produktbeschreibungen und Herstellerangaben, die Gegenstand des einzelnen Vertrages sind oder von uns

(insbesondere in Katalogen oder auf unserer Internet-Homepage) zum Zeitpunkt des Vertragsschlusses öffentlich bekannt gemacht waren.

- 5.3 Soweit die Beschaffenheit nicht vereinbart wurde, ist nach der gesetzlichen Regelung zu beurteilen, ob ein Mangel vorliegt oder nicht (§ 434 Abs. 1 S. 2 und 3 BGB). Für öffentliche Äußerungen des Herstellers oder sonstiger Dritter (z.B. Werbeaussagen), auf die uns der Käufer nicht als für ihn kaufentscheidend hingewiesen hat, übernehmen wir jedoch keine Haftung.
- 5.4 Für garantierte Beschaffenheiten haften wir nur insoweit als die Garantie den Zweck verfolgt, den Vertragspartner gerade gegen die eingetretenen Schäden aus dem Nichtvorhandensein der Beschaffenheit abzusichern. Allein durch die Bezugnahme auf DIN- oder EN-Normen wird deren Inhalt nicht von uns garantierte Beschaffenheit des Produkts.
- 5.5 Ist die gelieferte Sache mangelhaft, können wir zunächst wählen, ob wir Nacherfüllung durch Beseitigung des Mangels (Nachbesserung) oder durch Lieferung einer mangelfreien Sache (Ersatzlieferung) leisten. Unser Recht, die Nacherfüllung unter den gesetzlichen Voraussetzungen zu verweigern, bleibt unberührt.
- 5.6 Wir sind berechtigt, die geschuldete Nacherfüllung davon abhängig zu machen, dass der Käufer den fälligen Kaufpreis bezahlt.
- 5.7 Der Käufer hat uns die zur geschuldeten Nacherfüllung erforderliche Zeit und Gelegenheit zu geben, insbesondere die beanstandete Ware zu Prüfungs Zwecken zu übergeben. Im Falle der Ersatzlieferung hat uns der Käufer die mangelhafte Sache nach den gesetzlichen Vorschriften zurückzugeben. Die Nacherfüllung beinhaltet weder den Ausbau der mangelhaften Sache noch den erneuten Einbau, wenn wir ursprünglich nicht zum Einbau verpflichtet waren.
- 5.8 Die zum Zweck der Prüfung und Nacherfüllung erforderlichen Aufwendungen, insbesondere Transport-, Wege-, Arbeits- und Materialkosten sowie ggf. Ausbau- und Einbaukosten tragen bzw. erstatten wir nach Maßgabe der gesetzlichen Regelung, wenn tatsächlich ein Mangel vorliegt. Andernfalls können wir vom Käufer die aus dem unberechtigten Mängelbeseitigungsverlangen entstandenen Kosten (insbesondere Prüf- und Transportkosten) ersetzt verlangen, es sei denn, die fehlende Mangelhaftigkeit war für den Käufer nicht erkennbar.
- 5.9 In dringenden Fällen, z.B. bei Gefährdung der Betriebssicherheit oder zur Abwehr unverhältnismäßiger Schäden, hat der Käufer das Recht, den Mangel selbst zu beseitigen und von uns Ersatz der hierzu objektiv erforderlichen Aufwendungen zu verlangen. Von einer derartigen Selbstvornahme sind wir unverzüglich, nach Möglichkeit vorher, zu benachrichtigen. Das Selbstvornahmerecht besteht nicht, wenn wir berechtigt wären, eine entsprechende Nacherfüllung nach den gesetzlichen Vorschriften zu verweigern.
- 5.10 Ist die Lieferung oder Leistung unmöglich und ist dies von uns zu vertreten, beschränkt sich der Schadenersatzanspruch des Vertragspartners auf höchstens 10 % des Wertes des jeweiligen Teils der Lieferung der wegen der Unmöglichkeit nicht in zweckdienlichen Betrieb genommen werden kann. Das Recht zum Rücktritt vom Vertrag bleibt unberührt.
- 5.11 Ansprüche des Käufers auf Schadensersatz bzw. Ersatz vergeblicher Aufwendungen bestehen auch bei Mängeln nur nach Maßgabe von Ziffer 8. und sind im Übrigen ausgeschlossen.

## 6. Produkthinweise/Beratungsleistung/Gewährleistungsausschluss

- 6.1 Der Verkäufer haftet nach gewährleistungsrechtlichen Vorschriften nur dann, wenn der Mangel nicht auf einem nicht sachbezogenen Einsatz, einer unsachgemäßen Behandlung, Pflege und Montage des WC-Sitzes beruht.
- 6.2 Hamberger übernimmt für die vom Kunden getroffene Produktauswahl keine Verantwortung. Insbesondere trägt der Kunde selbst die Verantwortung dafür, dass das ausgewählte Produkt den Benutzeranforderungen entspricht, wobei Hamberger ausdrücklich darauf hinweist, dass das ausgewählte Produkt nicht für alle Anwendungsgebiete gleich gut geeignet ist. Insbesondere Aussagen und Angaben zur Passform sind unverbindlich. Auch übernimmt Hamberger keine Gewähr dafür, dass die Farben der verkauften Produkte mit den Farben der Zielgebungsunterlagen übereinstimmen.
- 6.3 Die Erhaltung von Funktion, Oberfläche und Erscheinung der Produkte hängt entscheidend von der Benutzung, Behandlung, Pflege und Beanspruchung ab. Hamberger weist hierzu auf die jedem Produkt beiliegenden Pflege- und Benutzungsanweisungen, deren Einhaltung dem Kunden obliegt und deren Einhaltung auch bei einem Weiterverkauf durch den Kunden zu gewährleisten ist.
- 6.4 WC-Sitze sind bewegliche Systeme. Eine auftretende Lockerung und auftretende freie Maßtoleranzen mit daraus resultierendem Spiel stellen daher keinen Mangel dar. Es ist in diesem Zusammenhang zu beachten, dass im Lebenslauf der Produkte regelmäßiges Nachziehen oder Nachstellen der Befestigungen notwendig sein kann.

## 7. Sonstige Haftung

- 7.1 Soweit sich aus diesen AGB einschließlich der nachfolgenden Bestimmungen nichts anderes ergibt, haften wir bei einer Verletzung von vertraglichen und außervertraglichen Pflichten nach den gesetzlichen Vorschriften.
- 7.2 Auf Schadensersatz haften wir – gleich aus welchem Rechtsgrund – im Rahmen der Verschuldenshaftung bei Vorsatz und grober Fahrlässigkeit. Bei einfacher Fahrlässigkeit haften wir, vorbehaltlich gesetzlicher Haftungsbeschränkungen (z. B. Sorgfalt in eigenen Angelegenheiten; unerhebliche Pflichtverletzung), nur für Schäden aus der Verletzung des Lebens, des Körpers oder der Gesundheit
- 7.3 für Schäden aus der Verletzung einer wesentlichen Vertragspflicht (Verpflichtung, deren Erfüllung die ordnungsgemäße Durchführung des Vertrags überhaupt erst ermöglicht und auf deren Einhaltung der Vertragspartner regelmäßig vertraut und vertrauen darf); in diesem Fall ist unsere Haftung jedoch auf den Ersatz des vorhersehbaren, typischerweise eintretenden Schadens begrenzt.
- 7.3 Die sich aus 8.2 ergebenden Haftungsbeschränkungen gelten auch bei Pflichtverletzungen durch bzw. zugunsten von Personen, deren Verschulden wir nach gesetzlichen Vorschriften zu vertreten haben. Sie gelten nicht, soweit wir einen Mangel arglistig verschwiegen oder eine Garantie für die Beschaffenheit der Ware übernommen haben und für Ansprüche des Käufers nach dem Produkthaftungsgesetz.
- 7.4 Ein freies Kündigungsrecht des Käufers (insbesondere gem. §§ 650, 648 BGB) wird ausgeschlossen. Im Übrigen gelten die gesetzlichen Voraussetzungen und Rechtsfolgen.

## 8. Eigentumsvorbehalt

- 8.1 Bis zur vollständigen Bezahlung aller unserer gegenwärtigen und künftigen Forderungen aus dem Kaufvertrag und einer laufenden Geschäftsbeziehung (gesicherte Forderungen) behalten wir uns das Eigentum an den verkauften Waren vor.
- 8.2 Die unter Eigentumsvorbehalt stehenden Waren dürfen vor vollständiger Bezahlung der gesicherten Forderungen weder an Dritte verpfändet, noch zur Sicherheit übereignet werden. Der Käufer hat uns unverzüglich schriftlich zu benachrichtigen, wenn ein Antrag auf Eröffnung eines Insolvenzverfahrens gestellt oder soweit Zugriffe Dritter (z. B. Pfändungen) auf die uns gehörenden Waren erfolgen.
- 8.3 Der Käufer ist bis auf Widerruf gemäß unten c) befugt, die unter Eigentumsvorbehalt stehenden Waren im ordnungsgemäßen Geschäftsgang weiter zu veräußern und/oder zu verarbeiten. In diesem Fall gelten ergänzend die nachfolgenden Bestimmungen.
  - a) Der Eigentumsvorbehalt erstreckt sich auf die durch Verarbeitung, Vermischung oder Verbindung unserer Waren entstehenden Erzeugnisse zu deren vollem Wert, wobei wir als Hersteller gelten. Bleibt bei einer Verarbeitung, Vermischung oder Verbindung mit Waren Dritter deren Eigentumsrecht bestehen, so erwerben wir Miteigentum im Verhältnis der Rechnungsweite der verarbeiteten, vermischten oder verbundenen Waren. Im Übrigen gilt für das entstehende Erzeugnis das Gleiche wie für die unter Eigentumsvorbehalt gelieferte Ware.
  - b) Die aus dem Weiterverkauf der Ware oder des Erzeugnisses entstehenden Forderungen gegen Dritte tritt der Käufer schon jetzt insgesamt bzw. in Höhe unseres etwaigen Miteigentumsanteils gemäß vorstehendem Absatz zur Sicherheit an uns ab. Wir nehmen die Abtretung an. Die in Ziffer 9.2 genannten Pflichten des Käufers gelten auch in Ansehung der abgetretenen Forderungen.
  - c) Zur Einziehung der Forderung bleibt der Käufer neben uns ermächtigt. Wir verpflichten uns, die Forderung nicht einzuziehen, solange der Käufer seinen Zahlungsverpflichtungen uns gegenüber nachkommt, kein Mangel seiner Leistungsfähigkeit vorliegt und wir den Eigentumsvorbehalt nicht durch Ausübung eines Rechts nach Ziffer 9.3 geltend machen. Ist dies aber der Fall, so können wir verlangen, dass der Käufer uns die abgetretenen Forderungen und deren Schuldner bekannt gibt, alle zum Einzug erforderlichen Angaben macht, die dazugehörigen Unterlagen ausständigt und den Schuldner (Dritten) die Abtretung mitteilt. Außerdem sind wir in diesem Fall berechtigt, die Befugnis des Käufers zur weiteren Veräußerung und Verarbeitung der unter Eigentumsvorbehalt stehenden Waren zu widerrufen.
  - d) Übersteigt der realisierbare Wert der Sicherheiten unsere Forderungen um mehr als 10%, werden wir auf Verlangen des Käufers Sicherheiten nach unserer Wahl freigeben.

## 9. Zahlungsbedingungen

- 9.1 Unsere Rechnungen werden unter dem Datum des Versandtages erteilt. Sie sind, sofern nichts anderes vereinbart, innerhalb von 30 Tagen ohne jeden Abzug zur Zahlung fällig.
- 9.2 Teilforderungen oder –leistungen werden gesondert berechnet und sind unabhängig vom Gesamtliefer- bzw. Leistungsumfang jede für sich zur Zahlung fällig. Anzahlungen werden auf Teillieferungen angerechnet, in der Reihenfolge der Lieferungen.
- 9.3 Werden Zahlungen gestundet oder nach Fälligkeit geleistet, können ab dem Fälligkeitstag Zinsen in Höhe der uns entstehenden Kreditkosten berechnet werden. Im Übrigen gelten bei Zahlungsverzug die gesetzlichen Vorschriften (§§ 286 ff BGB). Weitergehende Ansprüche bleiben unberührt.
- 9.4 Ein Aufrechnungsrecht besteht nur für unbestrittene oder rechtskräftig festgestellte Forderungen. Bei berechtigten Mängelrügen dürfen Zahlungen nur in einem Umfang zurückgehalten werden, der in einem angemessenen Verhältnis zu den aufgetretenen Sachmängeln besteht.

## 10. Verjährung

- 10.1 Abweichend von § 438 Abs. 1 Nr. 3 BGB beträgt die allgemeine Verjährungsfrist für Ansprüche aus Sach- und Rechtsmängeln ein Jahr ab Ablieferung. Soweit eine Abnahme vereinbart ist, beginnt die Verjährung mit der Abnahme.
- 10.2 Handelt es sich bei der Ware jedoch um ein Bauwerk oder eine Sache, die entsprechend ihrer üblichen Verwendungweise für ein Bauwerk verwendet worden ist und dessen Mangelhaftigkeit verursacht hat (Baustoff), beträgt die Verjährungsfrist gemäß der gesetzlichen Regelung 5 Jahre ab Ablieferung (§ 438 Abs. 1 Nr. 2 BGB). Unberührt bleiben auch weitere gesetzliche Sonderregelungen zur Verjährung (insbes. § 438 Abs. 1 Nr. 1, Abs. 3, §§ 444, 445b BGB).
- 10.3 Die vorstehenden Verjährungsfristen des Kaufrechts gelten auch für vertragliche und außervertragliche Schadensersatzansprüche des Käufers, die auf einem Mangel der Ware beruhen, es sei denn die Anwendung der regelmäßigen gesetzlichen Verjährung (§§ 195, 199 BGB) würde im Einzelfall zu einer kürzeren Verjährung führen. Schadensersatzansprüche des Käufers gem. Ziffer 8.2 Satz 1 und Satz 2 (a) sowie nach dem Produkthaftungsgesetz verjähren jedoch ausschließlich nach den gesetzlichen Verjährungsfristen.

## 11. Erfüllungsort/Gerichtsstand/Recht

- 11.1 Erfüllungsort und Gerichtsstand für Lieferungen und Zahlungen (einschließlich Scheck- und Wechselklagen) sowie für sämtliche zwischen den Parteien sich ergebenden Streitigkeiten ist, soweit der Vertragspartner Kaufmann, juristische Person des öffentlichen Rechts oder öffentlich-rechtliches Sondervermögen ist, D-83071 Stephanskirchen. Wir sind jedoch auch berechtigt, den Käufer an seinem Sitz zu verklagen.
- 11.2 Die Beziehungen zwischen den Vertragsparteien regeln sich ausschließlich nach dem in der Bundesrepublik Deutschland geltenden Recht unter Ausschluss des UN-Kaufrechts.

## 12. Schlussbestimmungen

- 12.1 Sollte eine oder mehrere dieser Bedingungen gegen ein gesetzliches Verbot verstoßen oder aus anderen Gründen rechtswirksam sein, so wird dadurch die Gültigkeit der übrigen Bestimmungen nicht berührt.
- 12.2 Anstelle der ungültigen Bestimmung soll das als vereinbart gelten, was unter Berücksichtigung der übrigen Geschäftsbedingungen dem wirtschaftlichen Interesse und mutmaßlichen Willen der Vertragsschließenden am ehesten entsprechen hätte. Gleiches gilt für eine Lücke.

## 13. Schriftformklausel

Änderungen dieses Vertrages bedürfen der Schriftform. Schriftform ist auch erforderlich für die Aufhebung der Schriftformklausel.



## Farbtabelle

























Modelle			Deltano	Ocean	Passat	Passat SoftClose	Pool	Pool Aktiv	Wave SoftClose	Tube SoftClose	Lago	Favos SoftClose	Sabadero SoftClose	Ray SoftClose	Samar SoftClose	Samar Slim SoftClose
Farben	Farbcode	Preis- gruppe														
ägäis	301	III				● 512134										
anemone	401	IV				● 530966										
bahamabeige	201	II	○		○ 530813	● 520140	○	○	●		●	●				
balibraun	303	IV				● 530965										
blau bermuda	304	IV				● 534380										
blau pop (RAL 5002)	522	IV				● 512136										
calypso	305	III				● 534379										
caramel	308	IV				● 530964										
crocus	403	IV				● 530963										
curry	309	III				● 531350										
edelweiß	404	IV				● 512135										
flanell	405	IV				● 534377										
jasmin	407	IV				● 522397										
magnolia	408	IV				● 534375										
manhattan	202	II	○		○ 519843	● 512133	○	○	●		●	●				
moosgrün	314	III				● 522398										
pergamon	204	II	○		○ 519842	● 512132	○	○	●		●	●				
rot (RAL 3003)	413	IV				● 527905										
rubinrot	527	IV				● 534374										
schwarz	315	II		●		● 526817										
schwarz matt	594	IV				● 540772								●	●	●
rowhite	382	III								●						
stella	414	IV				● 534373										
sunset	317	III				● 534381										
weiß alpin	101	I	●	●	● 511521	● 512131	●	●	●	●	●	●		●	●	●
weiß matt	A51	I											●			

Alle nicht aufgeführten WC-Sitz Modelle sind nur in der Farbe weiß alpin (Farbcode 101) erhältlich.

- = lieferbar
- = auslaufend, solange Vorrat reicht



## Sie haben die Wahl

Farbe	Farbcode	Preis- gruppe	Farbe	Farbcode	Preis- gruppe
 Weiß Alpin	101	I	 Ägäis	301	III
 Weiß matt	A51	I	 Calypso	305	III
 Rowwhite	382	III	 Grün Moosgrün	314	III
 Weiß Edelweiß	404	IV	 Crocus	403	IV
 Pergamon	204	II	 Blau Bermuda	304	IV
 Jasmin	407	IV	 Blau pop (RAL 5002)	522	IV
 Anemone	401	IV	 Flanell	405	IV
 Beige Bahamabeige	201	II	 Manhattan	202	II
 Caramel	308	IV	 Braun Balibraun	303	IV
 Curry	309	III	 Schwarz	315	II
 Stella	414	IV	 Schwarz matt	594	IV
 Sunset	317	III			
 Magnolia	408	IV			
 Rot (RAL 3003)	413	IV			
 Rot Rubinrot	527	IV			

Irrtümer, Änderungen und Verfügbarkeit vorbehalten, alle Angaben ohne Gewähr!

Designed in Germany.

Made in Europe.

Since 1912.

**HAMBERGER**®

**ISO 9001**

quality system approved

**HAMBERGER**®

**ISO 14001**

environmental quality

**HAMBERGER**®

SANITARY

**ISO 50001**

energy management



**HAMBERGER**®  
SANITARY

Hamberger Sanitary GmbH · Postfach 10 03 53 · 83003 Rosenheim · Germany

Rohrdorfer Straße 133 · 83071 Stephanskirchen · Germany

Telefon + 49 8031 700 - 251 · Fax +49 8031 700 - 259

info-sanitary@hamberger.de · www.hamberger-sanitary.de

Matr.-Nr. 402350/1  
Irrtümer, Änderungen und Verfügbarkeit vorbehalten,  
alle Angaben ohne Gewähr!