

TECE
close to you

Designkatalog Bad & WC 2021

**RAUM FÜR
IDEEN**





» Design, das Freiraum gibt.
Funktionalität, die sich im
Detail zeigt. Qualität, die
alle Sinne berührt. Ästhetik,
die meinem Stil entspricht.
Das ist mein Bad! «





INHALT

06 **Bodengleiche Duschen**

- 10 TECEdrainline
- 20 TECEdrainprofile
- 28 TECEdrainpoint S

34 **WC-Betätigungsplatten**

- 42 TECEsquare
- 50 TECElux Mini
- 54 TECEvelvet
- 60 TECEloop
- 70 TECEnow
- 74 TECEambia
- 76 TECEsolid
- 78 TECEplanus

80 **Urinal-Betätigungsplatten**

- 82 TECEfilo
- 86 TECEfilo-Velvet
- 88 TECEfilo-Solid
- 90 TECEsquare
- 94 TECEloop
- 98 TECEnow
- 100 TECEsolid
- 102 TECEambia
- 104 TECEplanus

110 **Design-Raumthermostate**

- 110 TECEfloor

112 **WC-Terminal**

- 112 TECElux

120 **WC mit Duschfunktion**

- 120 TECEone Familie



Spazio W: Bäderplaner und ihre Verantwortung

ES GEHT UMS GROSSE GANZE

Spazio W in Ludwigshafen am Rhein ist ein Gegenentwurf zu klassischen Kojenausstellungen der Badezimmerbranche, „ein klares Statement gegen die Dekorations- und Gestaltungsverbrechen, denen Kunden vielerorts noch immer ausgesetzt sind“. Der das sagt, ist Ragnar Karl Willer, 42, Spross der Unternehmerfamilie und selbst planend und beratend im Unternehmen tätig. Der promovierte Soziologe hat zusammen mit seiner Kollegin und Innenarchitektin Anke Springer das Konzept auf fast 500 Quadratmetern entwickelt: Spazio W (italienisch etwa: Raum W – W für Willer) ist ein klares Bekenntnis zu Produkten und Herstellern, die ähnliche Werte haben und Dinge kreieren, die ästhetisch progressiv und nachhaltig sind. Auch TECE Produkte wie beispielsweise das Edelstahl-

Duschrinnensortiment gehören in diese Kategorie. Aus Produkt, Planung und Realisierung entstehen zeitgenössisch-reduzierte Badezimmer – auf den Kundenbedarf zugeschnitten.

Das Bad ist ein besonderer Raum: Es ist nicht nur Dreh- und Angelpunkt der persönlichen Hygiene, sondern auch der Ort, an dem der Mensch zu sich findet. Was muss Handwerk bieten, um diesen Raum in einer anspruchsvoller werdenden Welt auch in Zukunft gestalten zu dürfen? Ragnar Willer formuliert für seine Kunden die zentralen Fragen: Was sind Grundlagen für ein gesundes, ausgeglichenes Leben? Wie gestaltet man Räume so, dass sie dauerhaft den Ansprüchen ihrer Nutzer in puncto Gesundheit, Ästhetik und Funktionalität gerecht werden?

„Die Ausstellung bietet Orientierungshilfe, ist Rundgang und Wegweiser zugleich – für ein entspanntes, visuell geräuscharmes Leben.“ Das Bad ist für Ragnar Willer „das Fundament für die physische und mentale Gesundheit“.

Das Familienunternehmen hat eine lange Tradition und es hat mit dem Showroom die klassische Werkstatt des Handwerks neu interpretiert als inspirierende Plattform für hochwertige Badarchitektur und als eine Einladung an Kunden, sich auf ein besonderes Beratungskonzept einzulassen, das auf langjähriger Erfahrung und auf viel Wissen basiert. Der Protagonist und Nutznießer dieses Wissenstransfers

ist der Kunde mit seiner individuellen Badlösung.

Die Familie Willer und ihre Mitarbeitenden eint nicht nur das Ideal von der fachlich gut gemachten und deshalb wertvollen handwerklichen Arbeit, sondern darüber hinaus eine gemeinsame Haltung: Es geht auch um große Ganze. Das moderne Bad – so das Konzept von Spazio W – soll auch zum Nachdenken über sich selbst und das Leben auf diesem Planeten anregen. Das Bad eignet sich deshalb ideal für diese Perspektive, weil hier der Verbrauch wertvoller Ressourcen (Energie, Wasser) zusammenkommt mit einer besinnlichen Situation der Selbstreflexion.



Innenarchitektin Anke Springer und Ragnar Karl Willer im Planungsprozess.



BODENGLEICHE DUSCHEN

ALLES FLIESST

Ideen für den modernen Duschplatz.



MEHR FREIHEIT PRO QUADRAT- METER.

Grenzenlos. Großzügig. Gut.
Bei der bodenebenen Dusche ver-
schwimmen die Grenzen zwischen
Duschplatz und Bodengestaltung.
Als durchgehende Fläche bringt sie
Bewegungsfreiheit ins Bad. Und
baut Barrieren ab: Denn sie ist kom-
fortabel und stolperfrei begehbar.
So vereint das Trendthema der
modernen Badarchitektur Design
und Funktion für alle – mit Entwäs-
serungssystemen von TECE.







010

TECEdrainline

KOMFORT AUF GANZER LINIE.

TECEdrainline befreit den Duschbereich von Standardmaßen – und erfüllt selbst höchste Ansprüche in Sachen Gestaltungsvielfalt und Funktion.

1



Passende Varianten für jeden Geschmack

Die Vielfalt an Materialien und die hochwertige Ausführung der Duschrinnen eröffnen neue Möglichkeiten, auch für die anspruchsvolle Badplanung.



2

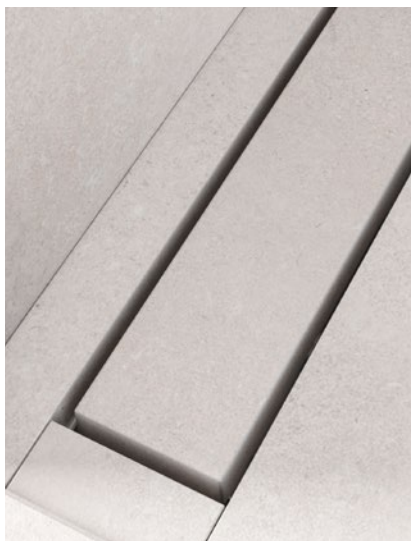

4



3

011

- 1 Ausführung „plate II“
- 2 Ausführung Glas
- 3 Ausführung Edelstahl
- 4 Ausführung Naturstein

DAS WESENTLICHE IST UNSICHTBAR.

Naturstein hat einen ganz eigenen, unverwechselbaren Reiz, der jedes Badezimmer zum Unikat macht – dank TECEdrainline ohne optische Unterbrechung.



Alles in Naturstein

Je einheitlicher der Bodenbelag ist, desto hochwertiger und weitläufiger wirkt der Raum. Die Duschrinne TECEdrainline Naturstein nimmt sich optisch komplett zurück, weil sie sich rahmenlos mit Natursteinplatten auskleiden lässt. Den Übergang markieren lediglich die schmalen Ablaufschlitze im Naturstein.



Mit Fliesen in perfekter Harmonie

Fliesen sind ein wesentliches Gestaltungselement des Bades. Auch hier kann die Entwässerungstechnik ganz unauffällig in den Hintergrund treten: Mit der verfliesbaren Mulde „plate II“ fügt sich die Duschrinne nahezu übergangslos in den Bodenbelag ein.



013



Edel – durch Stahl

Authentisch, dauerhaft, wertig – so setzen Designroste aus poliertem oder gebürstetem Edelstahl klare Akzente.

TECEdrainline

ÜBERZEUGT.

Für uns ist gutes Design nicht nur eine Frage der Ästhetik, sondern auch der Funktionalität. Mit Erfolg: TECEdrainline ist schon über 1.000.000-mal im Einsatz für höchste Hygieneansprüche.

Innovativ gegen Gerüche: Der zwei-stufige Membran-Geruchsverschluss minimiert das Verdunsten von Sperrwasser im Siphon und wirkt auch als Ungeziefersperre.

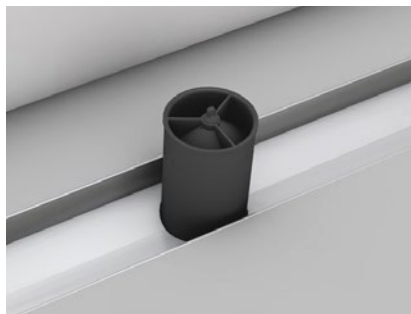

1

Erwischt: Das Haarsieb beugt effektiv der Verschmutzung von Rohrleitungen durch eindringende Haare vor.



3

Hält sauber: Die Kapillarschutzkante verhindert das Eindringen von Schmutz und Seifenresten unter den Fliesenbelag.

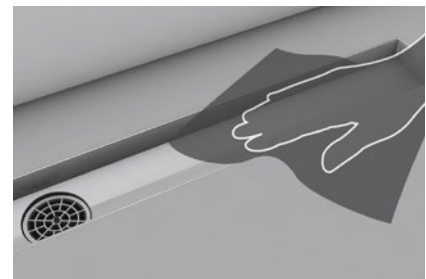
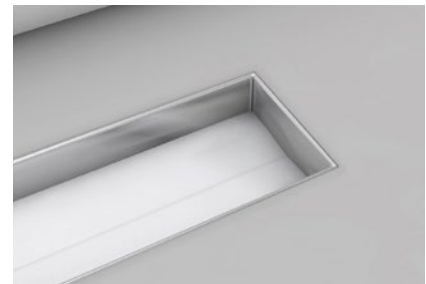

Hygienisch rein: Der pflegeleichte Edelstahlkörper ist fugenlos – ohne Schrauben und Gewindeteile. So können sich weder Haare noch Schmutz festsetzen.

2

Läuft optimal: Dank innerem Gefälle wird der Wasserabfluss verbessert, was Ablagerungen im Rinnenkörper minimiert.

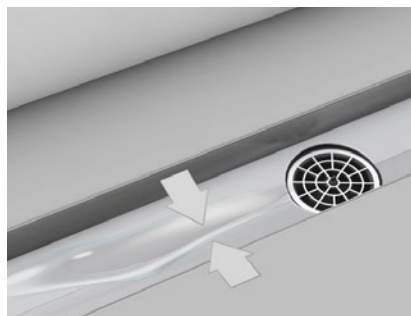

Der TECEdrainline Baukasten

Das TECEdrainline Programm ist ein Baukastensystem, mit dem die optimale Duschrinnenlösung für nahezu jeden Duschplatz realisiert werden kann. Je nach Wunsch können die einzelnen Komponenten miteinander kombiniert werden: von der Abdeckung über die Rinne in angepasster Länge bis zum passenden Ablauf.

TECEdrainline Gesamtpaket

Eine TECEdrainline Duschrinne besteht immer aus:

- A einer Abdeckung
- B einer Rinne (hier TECEdrainline-Evo mit Dichtmanschette)
- C einem Ablauf

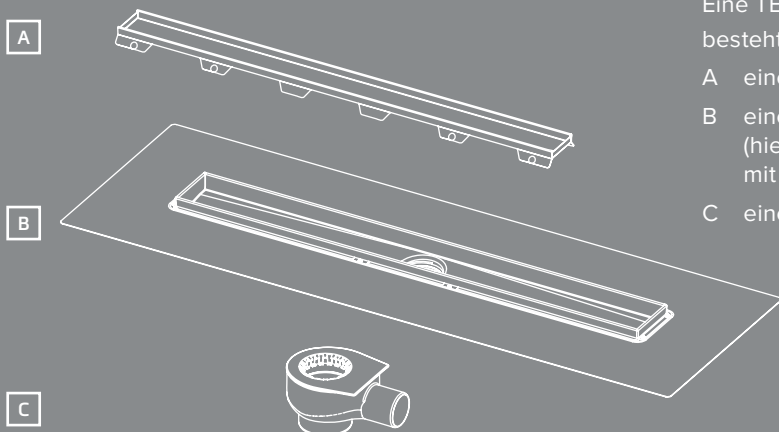

016

A Abdeckung



Nennlänge vs. sichtbares Maß

TECEdrainline Duschrinnen gibt es in verschiedenen Nennlängen von 700 bis 1500 mm*. Je nach Bauart verfügen sie über einen unterschiedlich breiten umlaufenden Dichtflansch, mit dem sie in den Baukörper eingedichtet werden. Daher ist das sichtbare Maß im fertig verfliesen Boden gegenüber dem tatsächlichen Einbaumaß im Rohbau geringfügig schmaler (vgl. auch Grafik und Tabelle auf der Folgeseite).

* TECEdrainline-Evo nur bis Nennlänge 1200 mm erhältlich

B Rinne

Die millionenfach bewährten TECEdrainline Ablaufrinnen gibt es in verschiedenen Ausführungen. Welche jeweils Verwendung findet, kann im Zweifelsfall mit den beteiligten Gewerken abgestimmt werden.

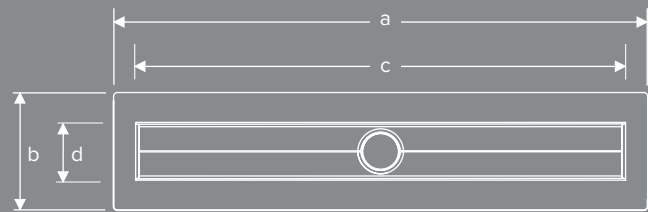

a = min. Einbaulänge, Rohbau
b = min. Einbaubreite, Rohbau
c = sichtbare Länge nach Einbau
d = sichtbare Breite nach Einbau

Nennlängen 700 / 800 / 900 / 1000 / 1200 / 1500*

Bauart/Typ	a [mm]	b	c	d
TECEdrainline-Evo	693 / 793 / 893 / 993 / 1193	111	651 / 751 / 851 / 951 / 1151	71
TECEdrainline mit Edelstahlflansch	711 / 811 / 911 / 1011 / 1211 / 1511	150	651 / 751 / 851 / 951 / 1151 / 1451	71
TECEdrainline Natursteinrinne	735 / 835 / 935 / 1035 / 1235 / 1535	152	646 / 746 / 846 / 946 / 1146 / 1446	68

* TECEdrainline-Evo nur bis Nennlänge 1200 mm erhältlich

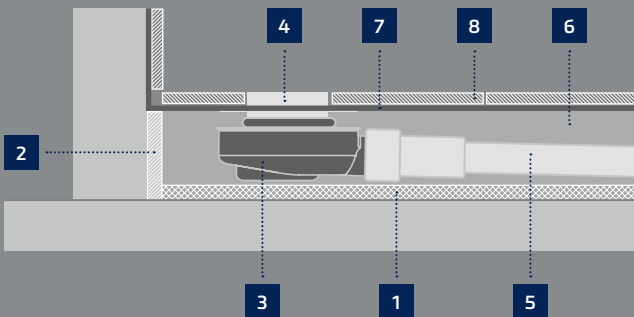
C Ablauf

- | | |
|---------------------------------|-------------------------|
| 1 Schallentkopplung, Isolierung | 5 Abwasserleitung |
| 2 Randdämmstreifen | 6 Estrich |
| 3 Ablauftopf | 7 Abdichtung im Verbund |
| 4 Duschrinne | 8 Fliesen im Dünnbett |

Die Auswahl des Ablauftopfes richtet sich nach der benötigten Ablaufleistung und der zur Verfügung stehenden Aufbauhöhe des Fußbodens. Bei der Auswahl sollten auch die Höhe für die Bodendämmung und das Gefälle der Abwasserleitung berücksichtigt werden. Steht nicht genügend Aufbauhöhe zur Verfügung, kann der Duschplatz auch als Podest mit Ankleidefläche im Raum angelegt werden.

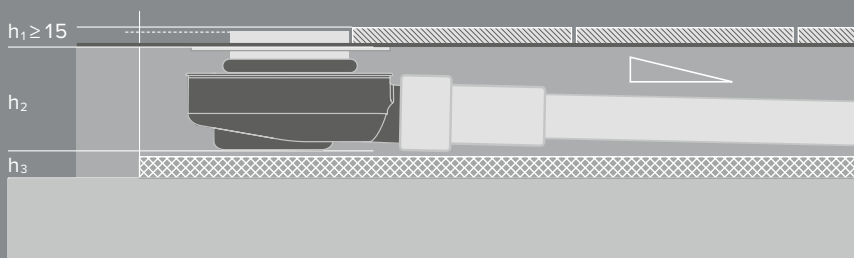

- h₁ Höhe Kapillarschutzkante (15 mm) bzw. Bodenbelag (inklusive Abdichtung und Fliesenkleber)
h₂ Höhe Ablauf inkl. Duschrinne, bis Oberkante Estrich
h₃ Höhe für Schallschutz bzw. Dämmung und Gefälle Abwasserleitung

Ablauf	h ₂ * [mm]	Leistung [l/s]
superflach	53	0,5
flach	80	0,8
Norm	105	0,9
max.	133	1,4
senkrecht	52	1,3

* Bei Verwendung der TECEdrainline-Evo Duschrinne Höhe h₂ jeweils + 2 mm



Geprüfte Sicherheit:
TECEdrainline Duschrinnen und Abläufe entsprechen den unabhängig geprüften Abdichtungsstandards von Seal System.

TECEdrainline Designabdeckungen

Nach Wunsch Akzente setzen: mit Abdeckungen aus poliertem oder gebürstetem Edelstahl oder Glas. Fast unsichtbar ist die Variante mit Fliesenmulde oder Naturstein-Träger.

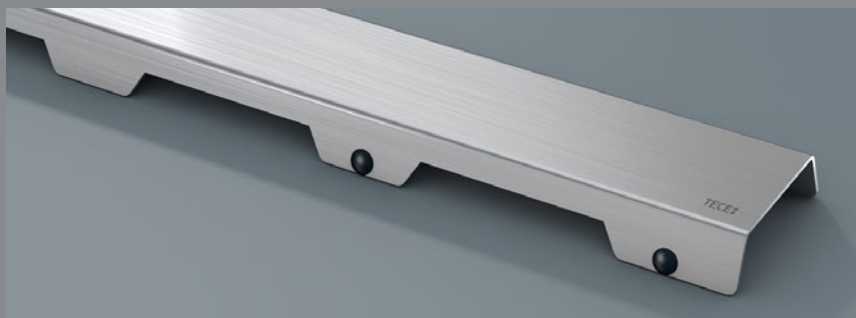

„steel II“



Glas grün



Glas schwarz



Glas weiß



Fliesenmulde „plate“

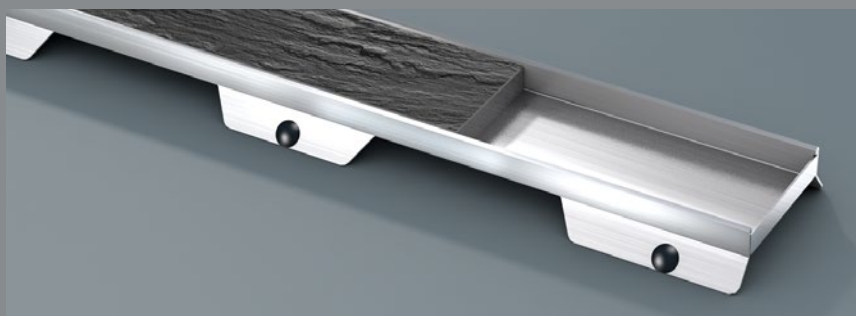

Fliesenmulde „plate II“



„basic“



„drops“



„quadratum“



„organic“

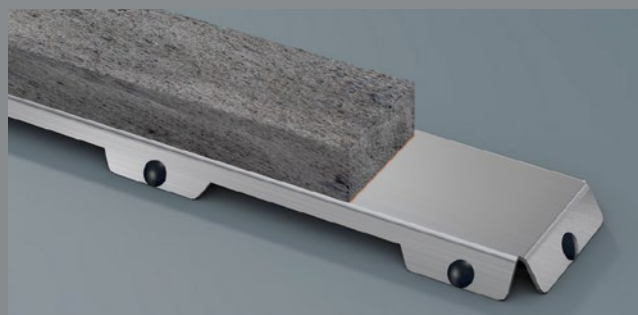

Naturstein-Träger



Der TECEdrainline Produkt-
konfigurator hilft bei der
Planung und Zusammen-
stellung der Duschrinne:
unter www.tece.com!

Designabdeckungen aus Edelstahl

Nennlänge		700 mm	800 mm	900 mm	1000 mm	1200 mm	1500 mm
Typ	Oberfläche	Best.-Nr.	Best.-Nr.	Best.-Nr.	Best.-Nr.	Best.-Nr.	Best.-Nr.
„steel II“	poliert	600782	600882	600982	601082	601282	601582
	gebürstet	600783	600883	600983	601083	601283	601583

Designabdeckungen aus Glas

Nennlänge		700 mm	800 mm	900 mm	1000 mm	1200 mm	1500 mm
Typ	Oberfläche	Best.-Nr.	Best.-Nr.	Best.-Nr.	Best.-Nr.	Best.-Nr.	Best.-Nr.
Glas weiß	Glas	600791	600891	600991	601091	601291	601591
Glas grün	Glas	600790	600890	600990	601090	601290	601590
Glas schwarz	Glas	600792	600892	600992	601092	601292	601592

Designabdeckungen für Fliesen

Nennlänge		700 mm	800 mm	900 mm	1000 mm	1200 mm	1500 mm
Typ	Oberfläche	Best.-Nr.	Best.-Nr.	Best.-Nr.	Best.-Nr.	Best.-Nr.	Best.-Nr.
„plate II“	poliert	600772	600872	600972	601072	601272	601572
„plate“	poliert	600770	600870	600970	601070	601270	601570

Designabdeckungen aus Edelstahl und Naturstein

Nennlänge		700 mm	800 mm	900 mm	1000 mm	1200 mm	1500 mm
Typ	Oberfläche	Best.-Nr.	Best.-Nr.	Best.-Nr.	Best.-Nr.	Best.-Nr.	Best.-Nr.
„basic“	poliert	600710	600810	600910	601010	601210	601510
	gebürstet	600711	600811	600911	601011	601211	601511
„drops“	poliert	600730	600830	600930	601030	601230	601530
	gebürstet	600731	600831	600931	601031	601231	601531
„quadratum“	poliert	600750	600850	600950	601050	601250	601550
	gebürstet	600751	600851	600951	601051	601251	601551
„organic“	poliert	600760	600860	600960	601060	601260	601560
	gebürstet	600761	600861	600961	601061	601261	601561
Naturstein	Naturstein	650700	650800	650900	651000	651200	651500

* Die Natursteinrinne wird als Set bestehend aus Rinne und Naturstein-Träger geliefert.



020

TECEdrainprofile

DIE LÖSUNG MIT PROFIL.

Klar, geradlinig und aussagekräftig wirkt die Duschplatzgestaltung mit dem nischenbündigen Duschprofil TECEdrainprofile – Ton in Ton mit aktuellen Badarmaturen vieler führender Hersteller.

2



021

Ohne Kompromisse

Für eine Gestaltung so individuell wie der Duschplatz fügt sich TECEdrainprofile nahtlos ein. In der Breite dank passgenauer Ablängung und optisch dank Abstimmung auf TECE Betätigungsplatten und aktuelle Waschtisch- und Duscharmaturen-Kollektionen weiterer Hersteller.

3

1

- 1 Nischenbündiger Einbau
- 2 Edelstahl poliert
- 3 Edelstahl gebürstet

REINIGUNGSFREUNDLICH.



Glatte Flächen statt kniffliger Kanten

Großformatige Materialien machen am Duschplatz nicht nur optisch etwas her, sondern auch die Reinigung mühelos. Einfach durchwischen und der moderne Duschplatz bleibt lange schön. So überzeugt Design auch im Alltag – jeden Tag.

Sauber gelöst

Wie wir uns ein Duschprofil vorstellen? Attraktiv, praktisch und mit Eigenschaften, die die Reinigung entscheidend vereinfachen. So wie TECEdrainprofile.

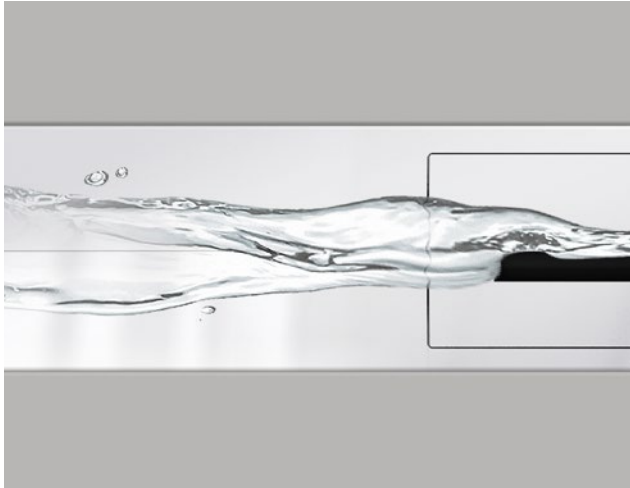

Mit Selbstreinigungseffekt

Dank innerem Gefälle wird das Wasser und eventuell vorhandener Schmutz direkt in den unter der Profilmittte sitzenden Ablauf transportiert.

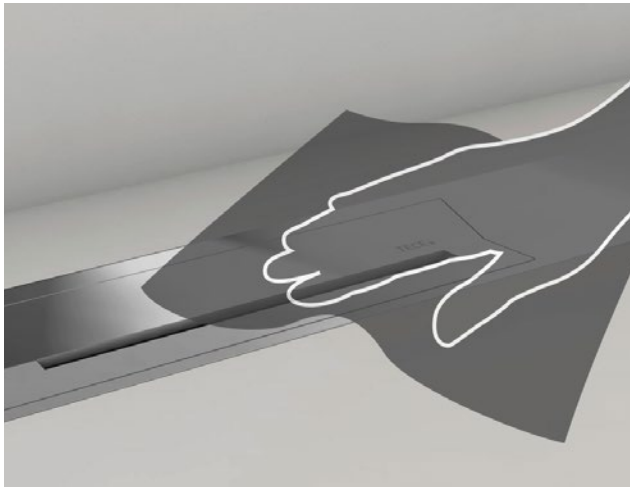

Mit einfachsten Mitteln

Abspülen, abwischen, fertig: Um das Duschprofil aus pflegeleichtem Edelstahl zu reinigen, reicht schon ein einfaches Tuch.

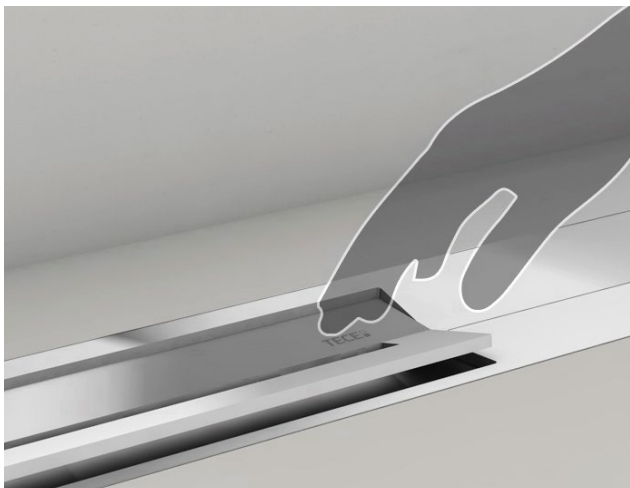

Mit Push-Funktion

Der Profildeckel lässt sich auf Fingerdruck hochklappen und ohne Hilfsmittel entnehmen – für eine einfache Reinigung.

TECEdrainprofile

TON IN TON.

Neue veredelte Oberflächen halten Einzug in die Welt des Bades. Mit TECEdrainprofile in acht aktuellen Varianten und passenden WC-Betätigungsplatten aus der Serie TECESquare wird das optische Gesamtkonzept komplett.



Feminin: Red Gold

Armaturen, Duschprofil und Betätigungsplatte in warmem Red Gold unterstreichen die Badgestaltung als atmosphärisches Boudoir mit femininem Anstrich.



Die sichtbaren Edelstahlelemente von TECESquare Metall und TECEdrainprofile werden mittels PVD-Technik veredelt. Damit sind die beschichteten Oberflächen von herausragender Farbqualität und Brillanz sowie besonders abrieb- und kratzfest.



Edel: Gold Optic

Klassische Ambiente in moderner Interpretation profitieren von der edelsten aller Farben in klarster Linienführung. Strahlend als Polished Gold Optic oder als matte Variante Brushed Gold Optic.

025

Kontrastreich: Black Chrome

Ein starker Konterpunkt zum Beispiel zu natürlich reduzierten Gestaltungsansätzen im skandinavischen Stil: Duschprofil und Betätigungsplatte in den PVD-Oberflächenvarianten Black Chrome. Hier in der Variante Brushed Black Chrome, auch erhältlich als Polished Black Chrome.



Das TECEdrainprofile Sortiment

Mit zwei Abläufen und acht Duschprofilen deckt das TECEdrainprofile Sortiment eine Vielzahl von Einbauvarianten ab. Und lässt sich dabei exakt an jede Nischenbreite anpassen: Für einen millimetergenauen, nischenbündigen Einbau kann das Profil an beiden Enden eingekürzt werden.

TECEdrainprofile Gesamtpaket

Ein TECEdrainprofile Duschprofil besteht immer aus:

- A einem Edelstahlprofil
- B einem Ablauf

Die passende Seal System Dichtmanschette ist im Lieferumfang enthalten. Sie wird durch einfaches Einklicken sicher und dicht angeschlossen.

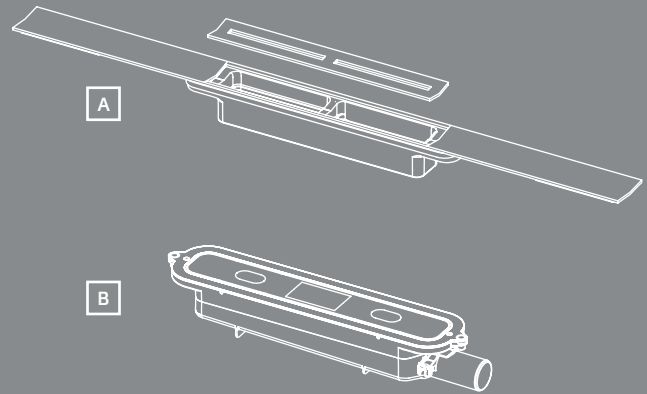

026

A Duschprofil

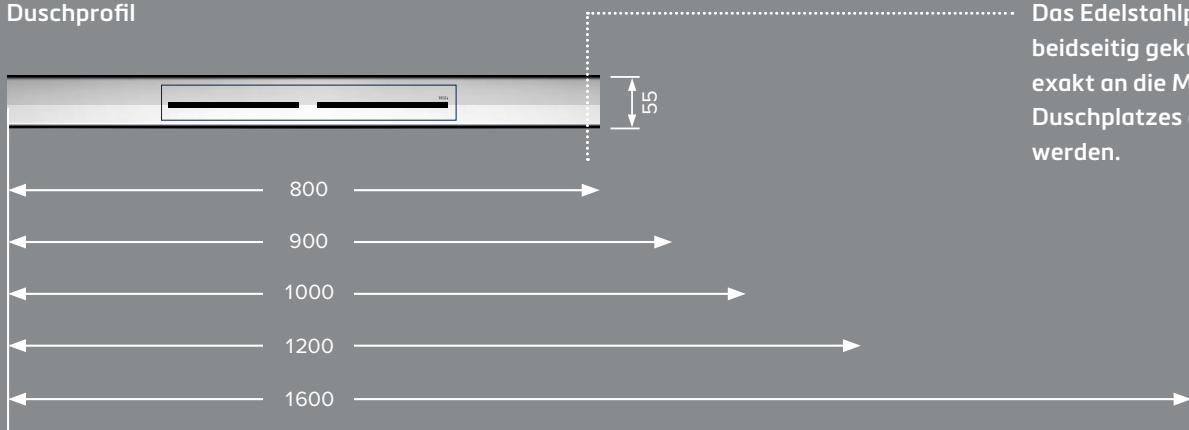





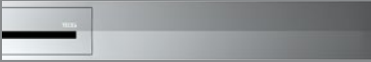

Das Edelstahlprofil kann beidseitig gekürzt und exakt an die Maße des Duschplatzes angepasst werden.

Besonderes Merkmal: das innere Gefälle

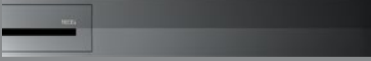
Zur Verbesserung des Wasserabflusses und des Selbstreinigungseffekts ist das Duschprofil mit einem inneren Gefälle angelegt. So wird das von der Fläche abfließende Wasser zuverlässig zum zentralen Ablauf geleitet.

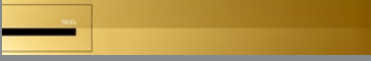
TECEdrainprofile

Länge	800 mm	900 mm	1000 mm	1200 mm	1600 mm	
Oberfläche	Best.-Nr.	Best.-Nr.	Best.-Nr.	Best.-Nr.	Best.-Nr.	
	Edelstahl gebürstet	670800	670900	671000	671200	671600
	Edelstahl poliert	670810	670910	671010	671210	
	Edelstahl schwarz gebürstet	670821	670921	671021	671221	
	Brushed Black Chrome Chrom schwarz gebürstet	670801	670901	671001	671201	
	Polished Black Chrome Chrom schwarz glänzend	670811	670911	671011	671211	
	Brushed Gold Optic Gold Optik gebürstet	670802	670902	671002	671202	
	Polished Gold Optic Gold Optik glänzend	670812	670912	671012	671212	
	Brushed Red Gold Rotgold gebürstet	670803	670903	671003	671203	
	Polished Red Gold Rotgold glänzend	670813	670913	671013	671213	

027

B Ablauf

Der TECEdrainprofile Ablauftopf wird einfach auf dem Boden fixiert und beim Einbringen des Estrichs flächeneben abgezogen.

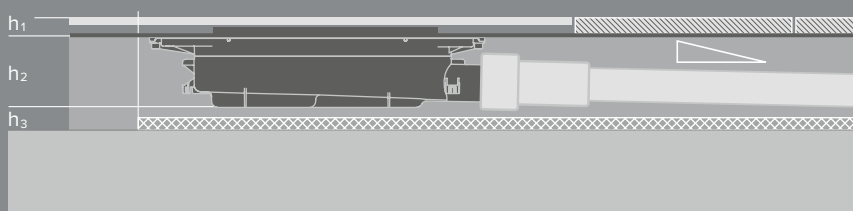

Ablauf	h ₂ [mm]	Leistung [l/s]
flach	65	≥0,46/≥0,53*
Norm	95	≥0,6/≥0,8*

* bei 10/20 mm Aufstauhöhe nach DIN EN 1253-1

- h₁ Höhe Duschprofil / Bodenbelag 8 ... 25 mm (inkl. Kleberbett)
- h₂ Höhe Ablauf bis Oberkante Estrich
- h₃ Höhe für Schallschutz bzw. Dämmung und Gefälle Abwasserleitung



Auch TECEdrainprofile wurde nach dem sicheren, zertifizierten Abdichtungsstandard Seal System geprüft – mit Erfolg!



TECEdrainpoint S

AUF DEN PUNKT.

Ob als zentrales oder wandnahes Ablaufelement platziert – TECEdrainpoint S macht in jedem Bad eine gute Figur und überzeugt als innovative und vielseitige Systemlösung.



1



2



3



4

Eben besonders!

Ob kleines oder großes Fliesenformat: Beim Punktablauf lassen sich die notwendigen Gefälleflächen harmonisch in die Verfliesung einfügen. Die bodenebenen Abdeckungen werden als Designrost aus Edelstahl oder als befliesbare Variante angeboten. Für die perfekte Integration in den Bodenbelag – insbesondere bei Naturstein und Feinsteinzeug.

- 1 Fliesenmulde „plate“
- 2 Rahmenloser Fliesenträger
- 3 Designrost Edelstahl
- 4 Designrost Edelstahl „quadratum“

DIE INNERE MITTE.

Auch im Zentrum des Raums entfaltet TECEdrainpoint S sein volles Potenzial: als bodenebener Ablauf, der Form und Funktion auf höchstem Niveau vereint.



Einfach hygienisch

Der Ablaufkörper von TECEdrainpoint S besteht aus Kunststoff und verfügt über einen Geruchsverschluss, der sich jederzeit einfach entfernen und reinigen lässt. Die Designroste können anschließend wieder lose auf den Ablaufkörper aufgelegt oder verschraubt werden – Letzteres eine bevorzugte Variante gerade auch für den öffentlichen Bereich.

Der TECEdrainpoint S Baukasten

Kleines Sortiment, unzählige Einsatzbereiche: Das gewünschte Ablaufset lässt sich individuell aus einem einfachen Baukastensystem zusammensetzen. Ablauf, Aufsatzstück, Rost und Zubehör können frei gewählt und kombiniert werden. Alternativ sind für die gängigsten Einsatzzwecke sechs Ablaufsets im Komplettpaket erhältlich.

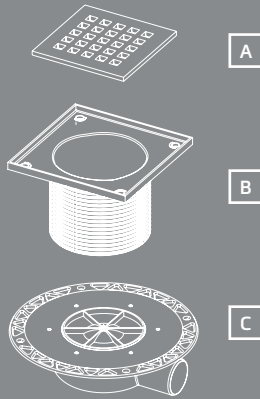

TECEdrainpoint S Gesamtpaket

Ein TECEdrainpoint S Punktablauf besteht immer aus:

- A einem Designrost
- B einem Aufsatzstück mit Rostrahmen oder einer Fliesenmulde
- C einem Ablauf

A



Fliesenträger „rahmenlos“

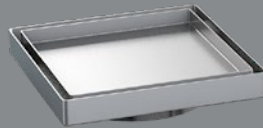

Fliesenträger „plate“

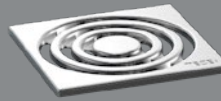

Designrost Edelstahl

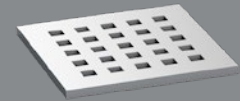

Designrost „quadratum“

C

Ablauf

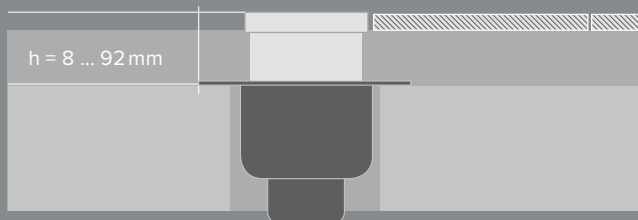
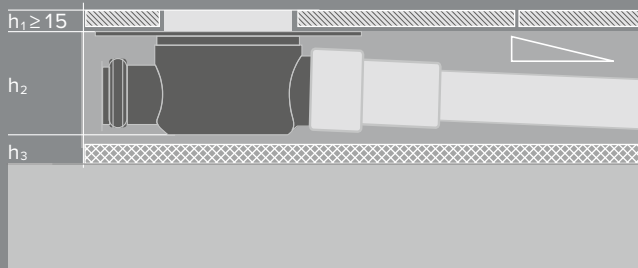

Ablauf	h ₂ [mm]	Leistung [l/s]
superflach	74	0,50 ... 1,12*
Norm	98	0,52 ... 1,35*
senkrecht	–	0,64 ... 2,10*

* je nach Rostgröße und Aufbauhöhe

- h₁ Höhe Aufsatz mit Rostrahmen, je nach Bodenaufbau (100x100 mm = 10 - 85 mm, 150x150 mm = 12 - 92 mm)
- h₂ Höhe Ablauf bis Oberkante Estrich
- h₃ Höhe für Schallschutz bzw. Dämmung und Gefälle Abwasserleitung

TECEdrainpoint S Roste

Größe	100x100 mm		150x150 mm
	Oberfläche	Best.-Nr.	Best.-Nr.
Fliesenträger „rahmenlos“		3660016	–
Fliesenträger „plate“		–	3660011
Designrost Edelstahl, verschraubbar	poliert	3665000	3665001
Designrost Edelstahl	poliert	3665002	3665003
Designrost „quadratum“	poliert	3665006	3665009



Optional auch mit Membran-Geruchsverschluss, Brandschutzset für die direkte Montage am Ablauf und Seal System Dichtmanschette erhältlich.

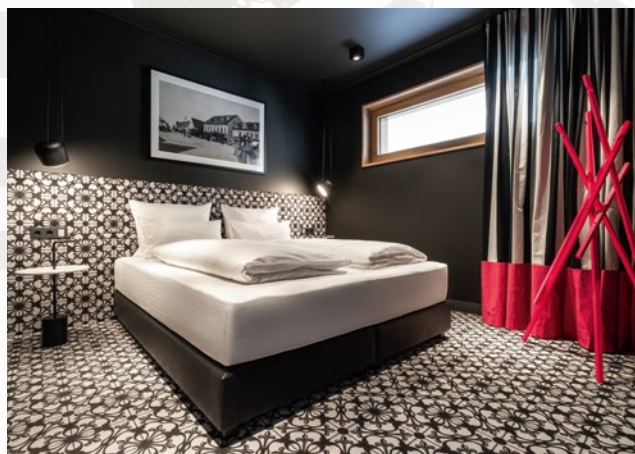

Verbinden Design und Nachhaltigkeit:
Annette Katrin Seidel und Sohn Franz Philip.

Laurichhof: Designhotel mit inspirierenden Showrooms

TRAUMWELT ZUM PROBEWOHNEN

Keine der 27 Suiten des Designhotels Laurichhof in Pirna (Sachsen) gleicht der anderen – und jede kann mit gezielt ausgewählten Designobjekten aufwarten. Das Hotel will aber mehr bieten als beiläufige Design-Inspiration. Die Zimmer sind als Showrooms konzipiert: Was gefällt, das kann man als Gast kaufen und gleich mitnehmen oder liefern lassen. Hinter dem Hotelkonzept steht eine Familie, die ihr Leben den schönen und nachhaltigen Dingen widmet: Annette Katrin Seidel, Uwe Seidel und deren Sohn Franz Philip Seidel sind Designer und Architekten. Das Showroom-Konzept verspricht nicht nur einen hohen Erlebniswert, sondern möchte auch überzeugen von der Investition in langlebiges und damit nachhaltiges Interieur.

„Möbelstücke von namhaften Designern sind meist etwas teurer, weshalb viele vor einer solchen Investition das

Produkt erst einmal ausführlich testen wollen“, erklärt Annette Katrin Seidel den Mehrwert des Hotelkonzepts. „Da die Nutzung im Alltag sonst nirgendwo getestet werden kann, bieten wir unseren Gästen die Möglichkeit, alle Möbel vor dem Kauf Probe zu wohnen.“ Die Zimmer variieren in den Einrichtungsstilen von romantisch bis modern. Mobiliar und Ausstattung wurden in den Suiten und öffentlichen Räumen filmreif und zugleich funktionell inszeniert. Der Drang zum „Habenwollen“ wird so geweckt: Vom Möbelstück über die Raumausstattung bis zur Innenarchitekturleistung kann der Gast alles bekommen.

„Es lohnt sich, in hochwertige Designermöbel zu investieren, da viele Klassiker zeitlos, hervorragend verarbeitet, strapazierfähig und langlebig sind“, sagt Annette Katrin Seidel. „Auch der umweltbelastende Prozess von Waren-

sendungen und Rückgaben wird vermindert, wenn ich die Produktwirkung im wirklichen Leben erfahren kann, statt mich auf Online Darstellungen verlassen zu müssen.“ Das Showroom-Prinzip gilt auch fürs Badezimmer und seine installierte Ausstattung wie die Duschrinnen, WC-Betätigungsplatten und Spülkästen von TECE. Jedes Produkt wurde bewusst ausgewählt und ist erklärbarer Teil der Philosophie. Das einzigartige Konzept ist daher für Bauherren ein erlebbarer Showroom – inklusive individueller Beratung.

Dienstleistungen regionaler Baufirmen und durchdachte, nachhaltige Ausstattungen prägen Restaurant und Hotel. Eine Wetterstation, die mit dem Bewässerungs-, Licht-, Kühl- und Heizsystem der gesamten Anlage kommuniziert, sorgt gemeinsam mit einem eigenen

Blockheizkraftwerk für hohe Energieeffizienz. Ladestationen für Elektrofahrzeuge und E-Bikes sowie ein Waschplatz für Fahrräder animieren Gäste, sich vor Ort CO₂-neutral zu bewegen. Das hoteleigene Restaurant setzt auf regionale und saisonale Zutaten. Auch die Wahl des Hotelstandorts in der ursprünglichen Landschaft der Sächsischen Schweiz soll zeigen, dass das eigene Land viele unentdeckte Schätze zu bieten hat und nicht jeder gelungene Urlaub mit einer Flugreise und einer schlechten CO₂-Bilanz erkaufte werden muss.

Last but not least: Das durchdachte Konzept schafft eine Einzigartigkeit im Auftritt. Wer hier war, vergisst es nicht und erzählt es weiter. Einzigartigkeit schafft einen nachhaltigen Mehrwert – auch am Standort Pirna.

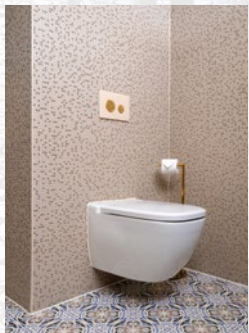
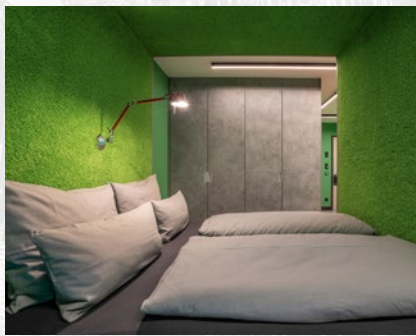

WC-BETÄTIGUNGSPLETTEN

DIE GEOMETRIE DES KOMFORTS

Vielfalt für die WC-Spülung.





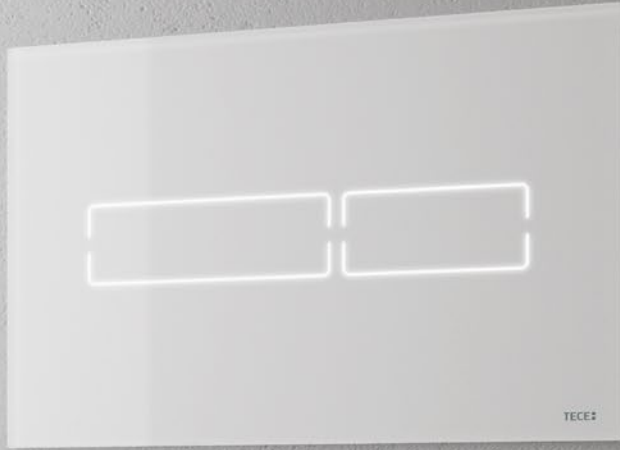

WC-Betätigungsplatten

FORMSCHÖN SPÜLEN.

Als sichtbares Bedienelement für die unsichtbare Technik hinter der Wand vereinen unsere Betätigungsplatten Form und Funktion in gelungener Art und Weise.



» Je dezenter das Design der Badkeramik ist, desto mehr gibt die Betätigungsplatte optisch den Ton an. Hier liegt ein enormes Gestaltungspotenzial für den WC-Bereich!«





OBERFLÄCHLICH GESEHEN.

Klassisch-puristisch, elegant-minimalistisch oder individuell-akzentuiert: Das Material macht den Unterschied – auch in der Haptik. Bei uns finden Sie den passenden Werkstoff für Ihren Stil. Und für Ihr Gefühl.

Glasklar

Zeitlose Eleganz für designbetonte Bäder: Glas bringt eine neue Ästhetik in den WC-Bereich.

Edelstahl

Edle Optik mit eigenständigem Charme: Edelstahl fügt sich dekorativ in die Wandgestaltung ein und wertet sie auf.

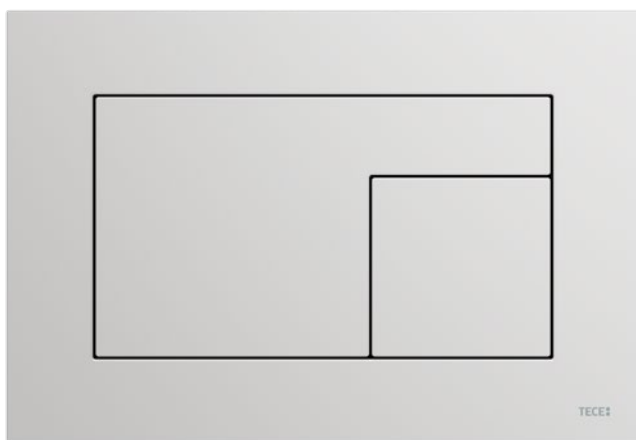
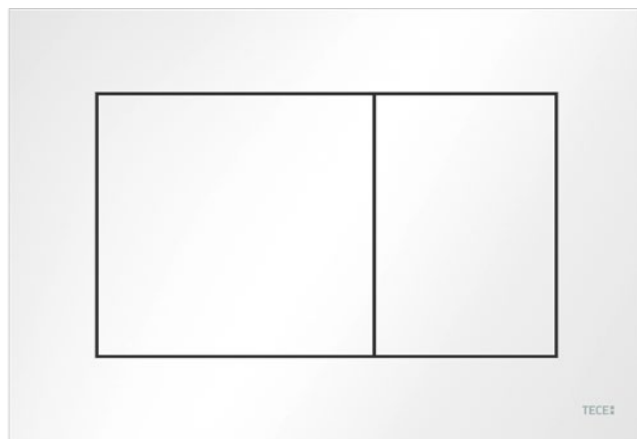
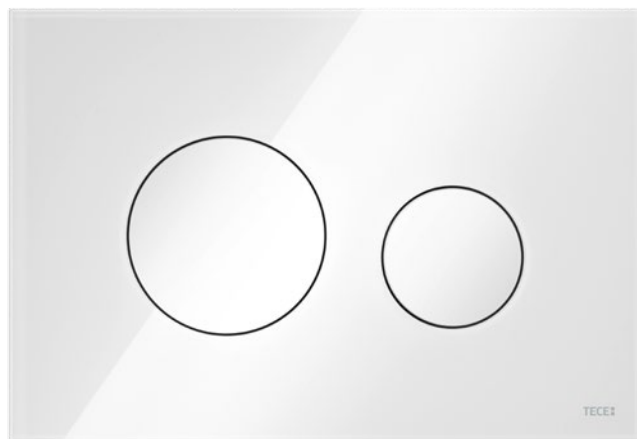
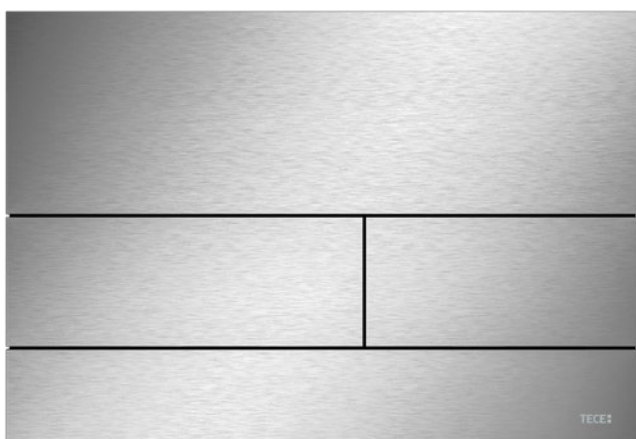

Kunststoff

Neutraler Allrounder für jedes Bad: Kunststoff ist für die Badgestaltung so bewährt wie zukunftsfähig.

Einzigartig

Soft, opak, unverwundbar: FENIX NTM® ist ein innovativer Werkstoff, der Designer, Innenarchitekten und Badplaner inspiriert.



Flach, flacher, flächenbündig

Aufgesetzt oder sogar flächenbündig eingebaut, integrieren sich die sehr flachen und kompakten Betätigungsplatten harmonisch in die Wand.



Je nach Bedarf: Auslösung auch von oben möglich

Anderes Bad, andere Anforderungen: Mit TECE Betätigungsplatten kann die Spülauslösung nicht nur von vorne, sondern auch von oben erfolgen.

Clever im Detail

Die TECE Betätigungsplatten lassen sich mit allen Spülkastenvarianten von TECE kombinieren und sind optional mit einem Einwurfschacht für Reinigungstabs versehen – für eine unsichtbare WC-Reinigung und hygienische Handhabung.



Wenn individueller Geschmack auf große Designvielfalt trifft, ist die Wahl der optimalen Betätigungsplatte nur wenige Klicks entfernt: mit dem Betätigungsplatten-Konfigurator unter www.tece.com!



TECEsquare

CHARAKTERSTARK.

Klare Linien, geometrisches Design, extraflacher Aufbau:
Das anspruchsvolle Konzept von TECEsquare bringt die
Ästhetik von Edelstahl, Glas oder Chrom voll zur Geltung.

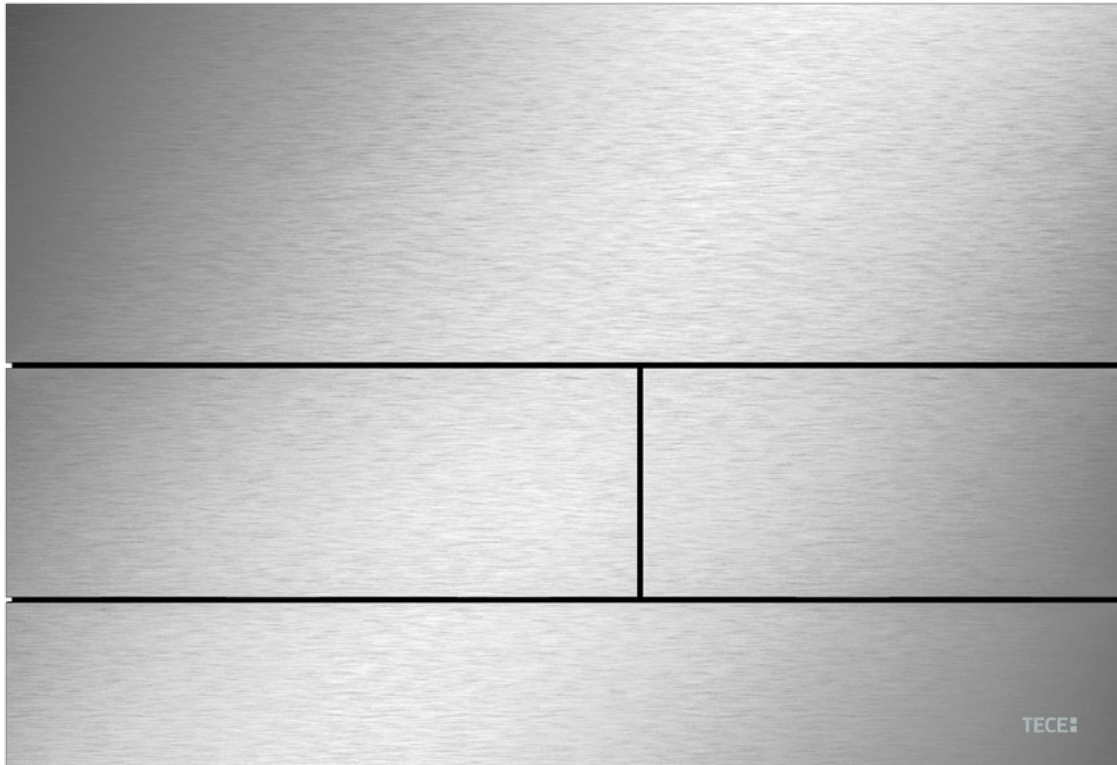

043

Angenehm berührt

Die hochwertige Tastenmechanik der TECEsquare spürt man förmlich in den Fingerspitzen, bei jeder Betätigung. Drei schmale Fugen auf der klar strukturierten Oberfläche kennzeichnen die Tasten für die Spülauslösung – eine breite Taste für die Vollspülung und eine schmale für die Teilspülung.



Makellos

In der Variante Edelstahl gebürstet ist TECEsquare mit einer Anti-Fingerprint-Beschichtung versehen.

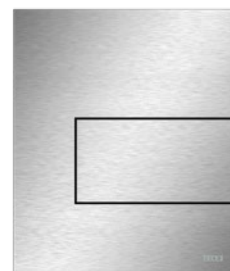

Perfekt kombiniert:
die Urinal-Betätigungs-
platte TECEsquare.





TECEsquare

GLÄNZEND INSZENIERT.



046

TECEsquare Betätigungsplatten mit Glasoberfläche wirken so leicht und elegant, als würden sie an der Wand schweben. Für eine noch modernere Ästhetik lassen sie sich auch flächenbündig integrieren – so gehen Wand und Betätigungsplatte ineinander über.

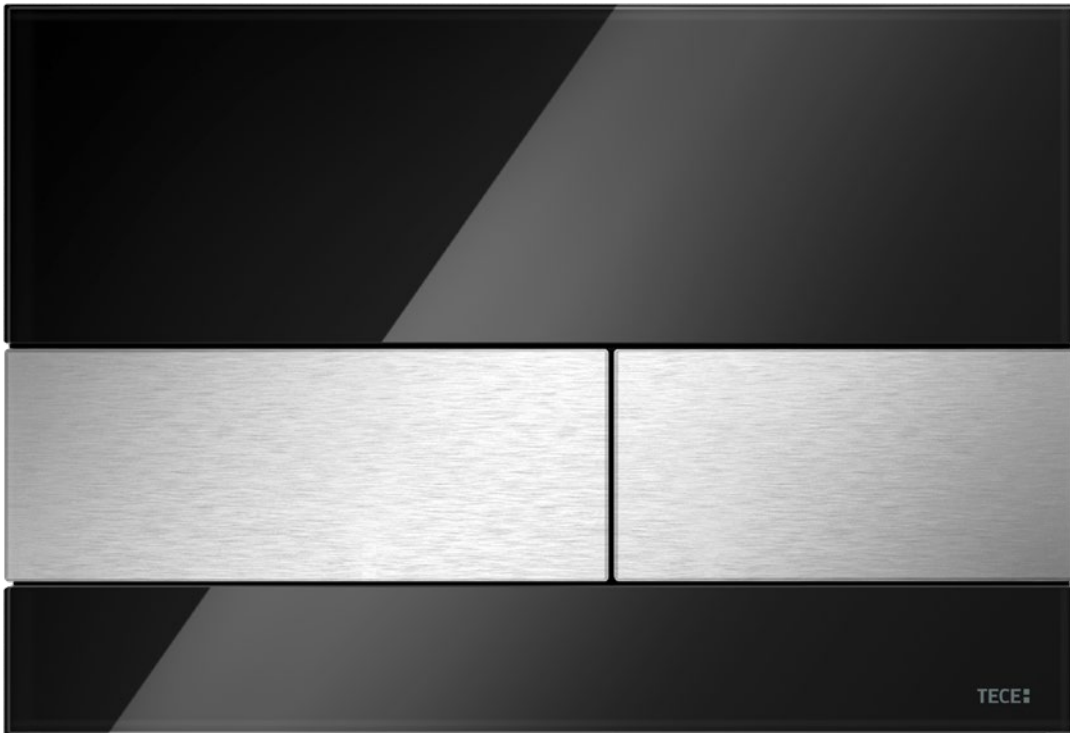

047

Zeitlose Vielfalt

Passend zum Badambiente bieten wir Ihnen Fronten aus weißem, mintgrünem oder schwarzem Glas. Einen zusätzlichen Akzent können Sie mit den Tasten setzen: Zur Wahl stehen verschiedene Farben, Materialien und Strukturen.

Auch in der Glasausführung
bieten wir Ihnen die passende
Urinal-Betätigungsplatte.



TECESquare – die Fakten

Die Betätigungsplatte TECEsquare ist geeignet für TECE Spülkästen mit Betätigung von vorne oder von oben.

Mit nur 3 mm und integriertem Einbaurahmen baut TECEsquare Metall extrem flach vor der Wand auf.

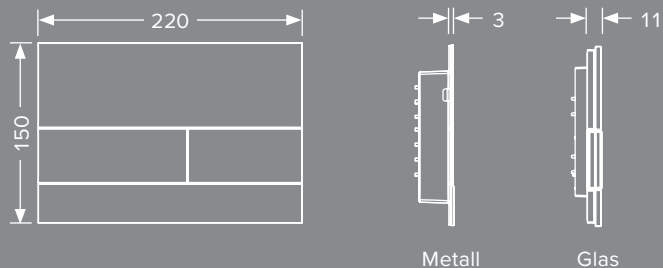

TECESquare Metall mit PVD-Oberflächenveredelung

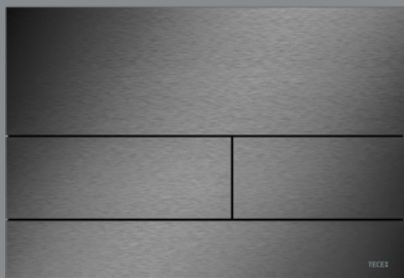

Brushed Black Chrome / Chrom schwarz gebürstet, Best.-Nr. 9240836

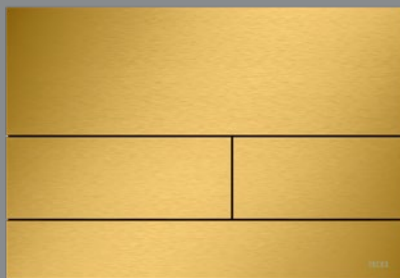

Brushed Gold Optic / Gold Optik gebürstet, Best.-Nr. 9240838

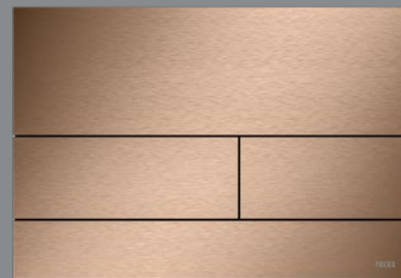

Brushed Red Gold / Rotgold gebürstet, Best.-Nr. 9240840

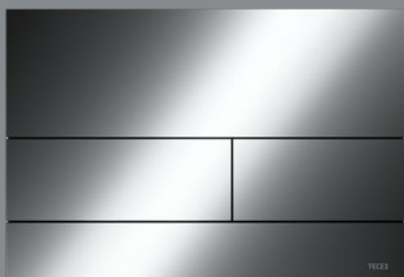

Polished Black Chrome / Chrom schwarz glänzend, Best.-Nr. 9240837



Polished Gold Optic / Gold Optik glänzend, Best.-Nr. 9240839

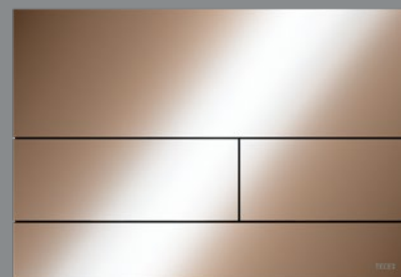

Polished Red Gold / Rotgold glänzend, Best.-Nr. 9240841

TECESquare Einbaurahmen

Farbe	Best.-Nr.
weiß	9240646
schwarz	9240647
Chrom glänzend	9240649
vergoldet	9240648
Metall glänzend	9240644

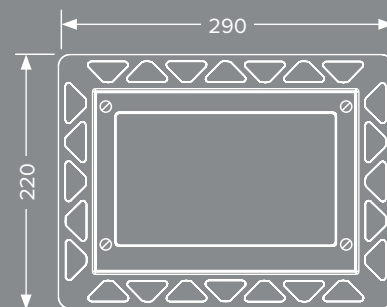

TECESquare Betätigungsplatten mit Glasoberfläche sind mithilfe eines speziellen Montagerahmens komplett wandbündig montierbar.

TECESquare Metall

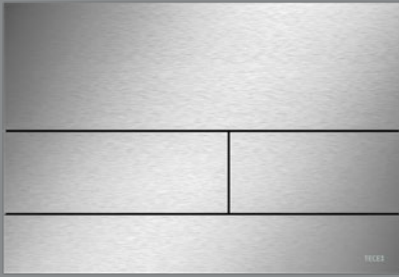

Edelstahl gebürstet,
Best.-Nr. 9240830

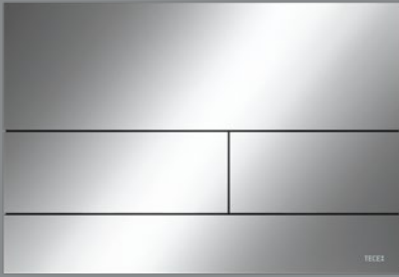

Chrom glänzend,
Best.-Nr. 9240831



weiß,
Best.-Nr. 9240832

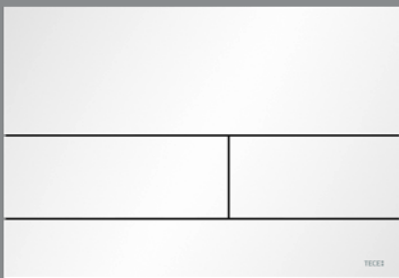

weiß matt,
Best.-Nr. 9240834

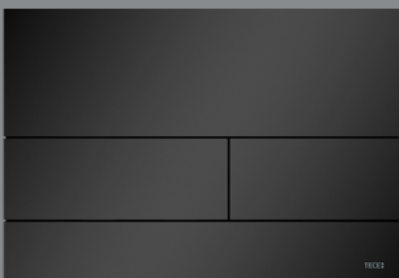

schwarz matt,
Best.-Nr. 9240833

TECESquare Glas



Glas weiß, Tasten weiß,
Best.-Nr. 9240800

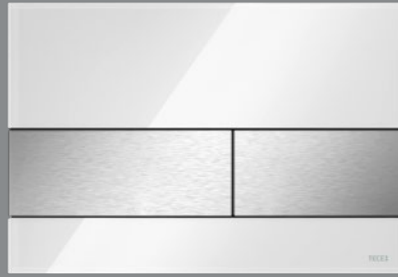

Glas weiß, Tasten Edelstahl gebürstet,
Best.-Nr. 9240801

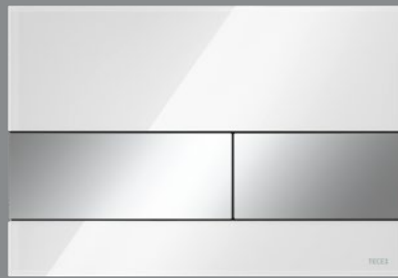

Glas weiß, Tasten Chrom glänzend,
Best.-Nr. 9240802

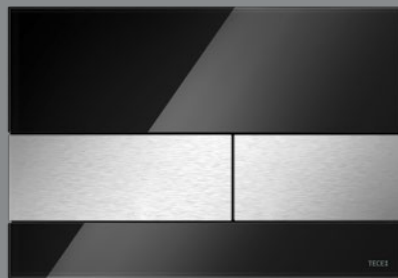

Glas schwarz, Tasten Edelstahl gebürstet,
Best.-Nr. 9240806



Glas schwarz, Tasten schwarz,
Best.-Nr. 9240809

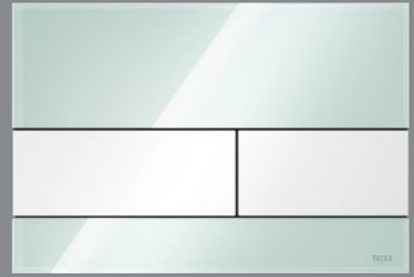

Glas mintgrün, Tasten weiß,
Best.-Nr. 9240803

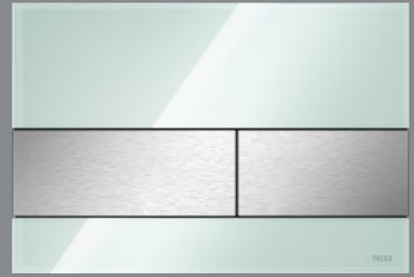

Glas mintgrün, Tasten Edelstahl gebürstet,
Best.-Nr. 9240804

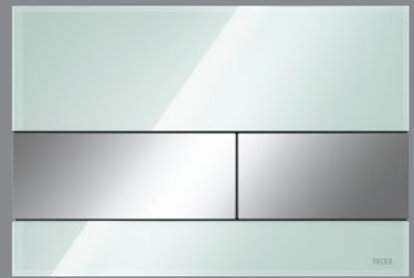

Glas mintgrün, Tasten Chrom glänzend,
Best.-Nr. 9240805

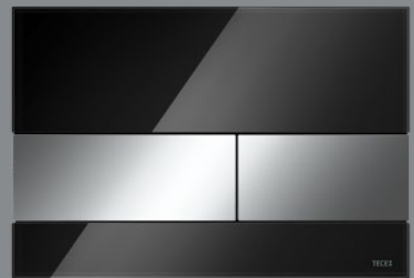

Glas schwarz, Tasten Chrom glänzend,
Best.-Nr. 9240807

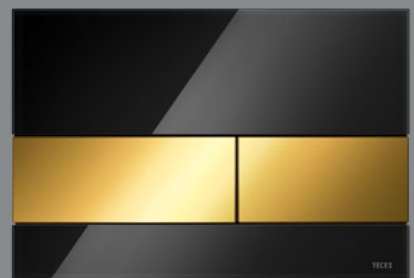

Glas schwarz, Tasten gold,
Best.-Nr. 9240808



TECElux Mini

EINFACH SCHÖN. BEI TAG UND NACHT.

Wie kann funktionales Design aussehen? Zum Beispiel wie TECElux Mini, wo Ästhetik und Funktion perfekt verschmelzen – und sich eine Designplatte über Nacht in ein Funktionselement verwandelt.



Harmonische Einheit: TECElux Mini und TECEfilo Glas, die Urinal-Elektronik mit Infrarot-Erkennung.

051

Mehr als nur schön

TECElux Mini, die elektronische Echtglas-Betätigungsplatte, besticht gleich mehrfach. Durch ihr hochwertiges, reduziertes Design mit planer Glasoberfläche und flachem Aufbau. Durch ihren Näherungssensor, der die Beleuchtung der Tastensilhouette aktiviert und so auch als Orientierungshilfe bei Nacht dient. Und durch ihre individuelle Programmierbarkeit – für zusätzliche Funktionen wie Hygiene- oder Sicherheitsspülung.

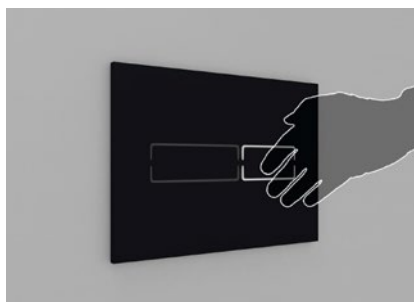
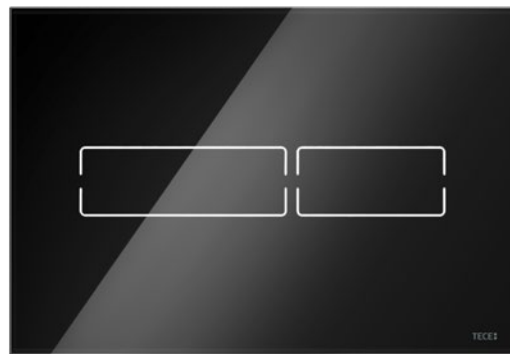

Ganz ohne Berührung

Eine lockere Handbewegung vor dem Sensor reicht und TECElux Mini löst die Spülung berührungslos aus. Anschließend wird der Spülvorgang durch kurzes Aufleuchten der entsprechenden Taste bestätigt. Wer es traditionell mag, kann die Spülung auch durch leichtes Tippen auf das Tastenfeld betätigen.

TECElux Mini

UNGETRÜBTE FREUDE.

Eine Oberfläche, die sich hochwertig und rein anfühlt – und es auch ist: TECElux Mini setzt Akzente für höchste Hygieneansprüche.



Einfach frischer

Die Platte aus unempfindlichem, pflegeleichtem Sicherheitsglas baut nur wenig vor der Wand auf. Sie lässt sich aber auch in die Wand integrieren – ein weiterer Hygienevorteil neben der berührungslosen Auslösung.

TECElux Mini – die Fakten

TECElux Mini ist eine elektronische Glasbetätigungsplatte für TECE Spülkästen mit Betätigung von vorne und einer Betätigungshöhe von ca. 1 m. Der integrierte Sensor erkennt, wenn sich eine Person dem WC nähert, und lässt dann die Konturen der Sensorflächen durch die fugenlose Glasplatte aufleuchten. Die Auslösung der Spülung erfolgt berührungslos oder durch leichtes Tippen auf das Tastenfeld.

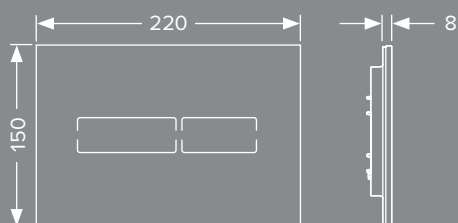

Die flache Betätigungsplatte aus Sicherheitsglas baut nah vor der Wand auf.



weiß, Tasten weiß,
Best.-Nr. 9240960

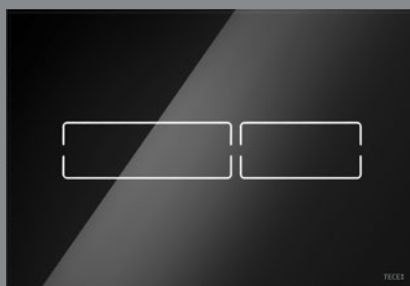

schwarz, Tasten schwarz,
Best.-Nr. 9240961

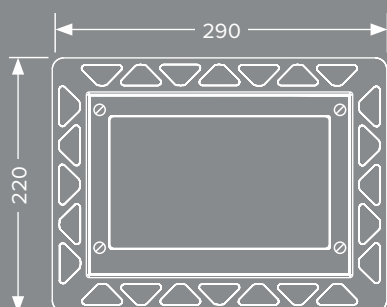

Mit speziellem Einbaurahmen lässt sich TECElux Mini auch flächenbündig in die Wand integrieren.

Programmierbare Funktionen – mit separater Programmier-Fernbedienung:

- Erkennungsbereich des Sensors
- Hygienespülung
- Aktivierungszeit
- Sicherheitsspülung
- Beleuchtungshelligkeit des Displays

TECElux Mini Einbaurahmen

Farbe	Best.-Nr.
weiß	9240646
schwarz	9240647
Chrom glänzend	9240649
vergoldet	9240648
Metall glänzend	9240644



Bitte beachten: Bei der Planung von TECElux Mini müssen der zugehörige 12-V-Trafo und ein Stromanschluss vorgesehen werden.



TECE

TECEVelvet

SANFT. WARM. MATT.

Unvergleichlich soft in der Haptik und dabei robust und hygienisch. Diese WC-Betätigung wird Sie berühren.

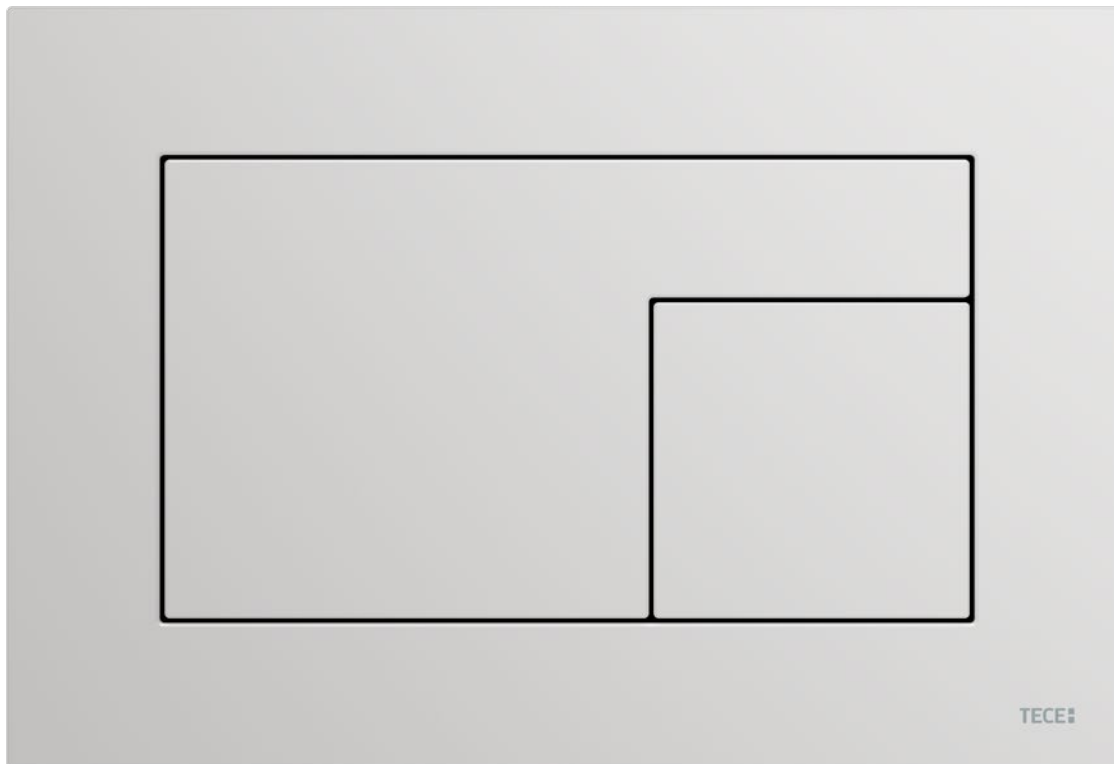

055

Hightech – Soft Feeling

Das Geheimnis steckt im Material. FENIX NTM® ist ein Werkstoff, dessen einzigartige Struktur das Licht eher verbreitet, als es zu reflektieren, wodurch TECEVelvet seine extrem opake Optik erhält. Ideal für den Einsatz im Nassraum: Acrylharze bilden eine geschlossene Oberfläche und verhindern das Eindringen von Staub und Wasser.

Passt perfekt:
die Urinal-Betätigungs-
platte TECEfilo-Velvet.



Geringe Licht-
reflexion, extrem
matte Oberfläche



Weiche Haptik

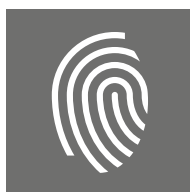

Schutz vor
Fingerabdrücken





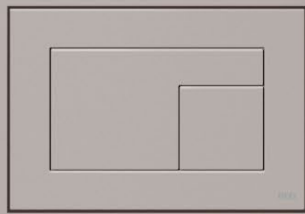

TECEvelvet

GRENZGÄNGER.

Material in Material: Mit FENIX NTM® lassen sich ganze Badwelten gestalten. Und flächenbündig eingesetzt, verschmilzt TECEvelvet geradezu mit der Wandverkleidung.



Entdecken Sie mehr zu
TECEloop in unserem digita-
len Neuheitenportal unter
spotlight.tece.com

Er gehört zum Who's who des interna-
tionalen Designs. Mit TECEvelvet hat
Konstantin Grcic nun auch die WC-
Betätigung neu gedacht.

TECEvelvet – die Fakten

TECEvelvet WC-Betätigungsplatten sind in sechs international inspirierten Off-Tönen erhältlich.

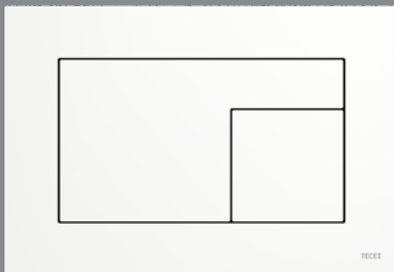
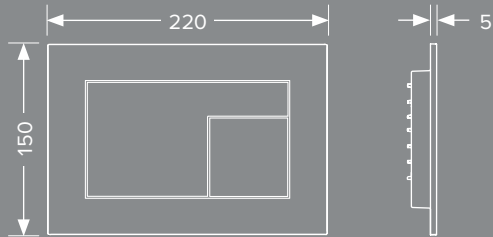

Bianco Kos/Weiß,
Best.-Nr. 9240735

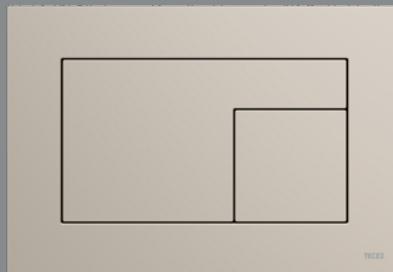

Beige Arizona/Greige,
Best.-Nr. 9240733

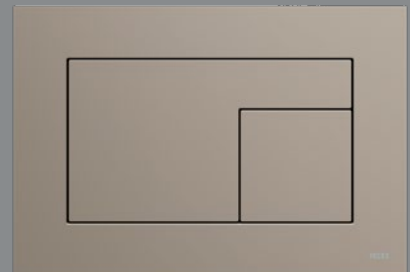

Castoro Ottawa/Beige-Braun,
Best.-Nr. 9240730

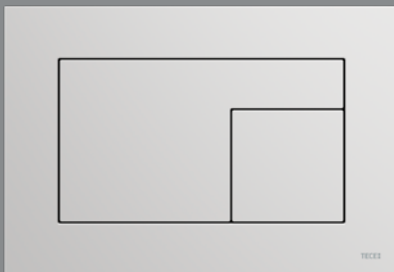

Grigio Efeso/Steingrau,
Best.-Nr. 9240734

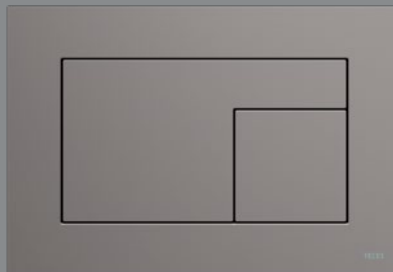

Grigio Londra/Anthrazit,
Best.-Nr. 9240731

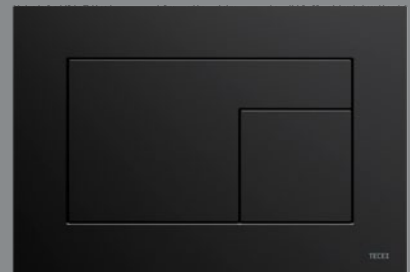

Nero Ingo/Schwarz,
Best.-Nr. 9240732

TECEvelvet Einbaurahmen

Farbe	Best.-Nr.
Metall glänzend	9240644
weiß	9240646
schwarz	9240647
vergoldet	9240648
Chrom glänzend	9240649

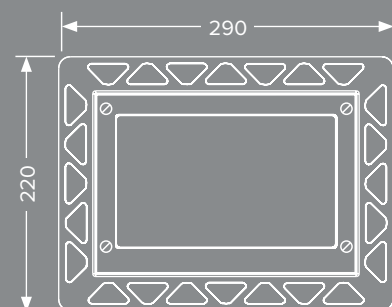

TECEvelvet Betätigungsplatten sind mithilfe eines speziellen Montagerahmens komplett wandbündig montierbar.



TECEloop

DAS ORIGINAL.

Die Natur lässt sich nicht verbessern.
Deshalb arbeiten wir lieber gleich mit
dem Original.

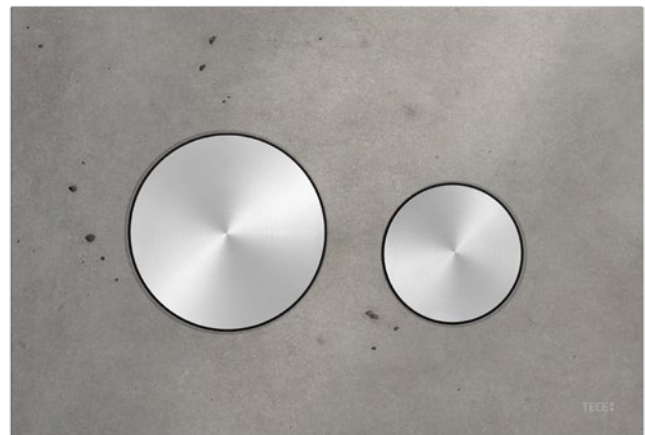
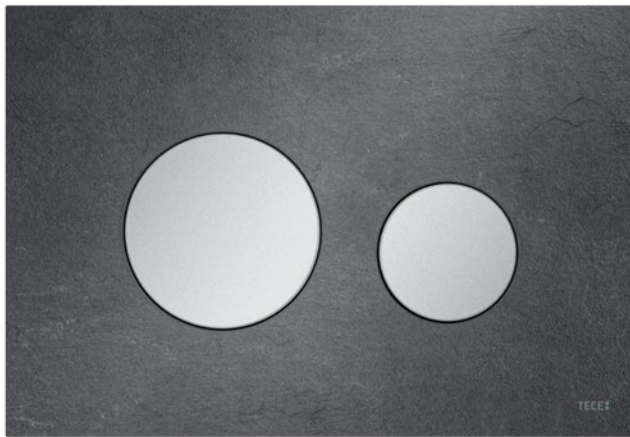

061

Alles echt!

Jede Blende aus dem TECEloop Baukasten ist aus dem gemacht, was draufsteht. Wir verwenden keine Imitate, sondern echtes Eichenholz, echten Beton, echten Marmor oder echten Schiefer.



Entdecken Sie mehr zu
TECEloop in unserem digita-
len Neuheitenportal unter
spotlight.tece.com

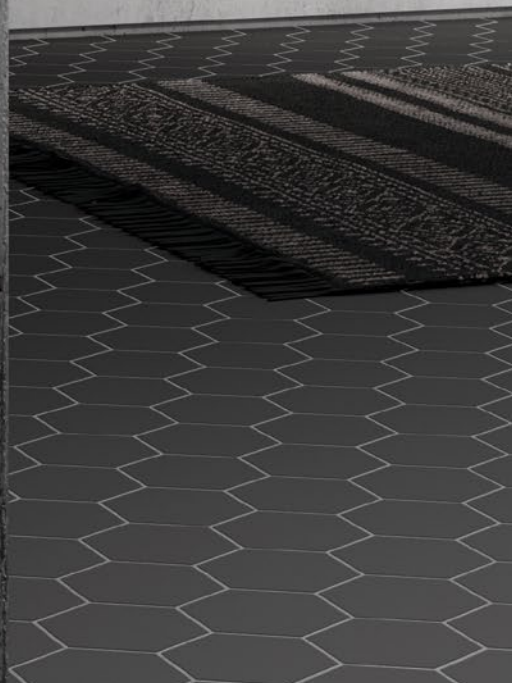

TECEloop

MAXIMAL MINIMAL.

In der Form auf das Wesentliche reduziert, in der Farbgestaltung völlig frei: TECEloop gibt der Vorstellungskraft ungeahnte kreative Spielräume.



063

Farbe bekennen!

Der TECEloop Baukasten: Aus Blende und Tasten wird eine individuelle Betätigungsplatte erstellt. Die große Auswahl an Materialien und Farben ermöglicht für jeden Geschmack und jedes Interieur die passende Platte.

Der TECEloop Baukasten

Mit dem TECEloop Baukasten können Blende und Tasten individuell kombiniert werden. Durch die Auswahl aus sieben Glasblendenfarben und vier Blenden aus Holz, Marmor, Beton oder Schiefer sowie sieben verschiedenen Tastenfarben ergibt sich eine Vielzahl von Kombinationsmöglichkeiten. TECEloop Betätigungsplatten eignen sich zur Betätigung von vorne oder von oben.



Tasten

Blende

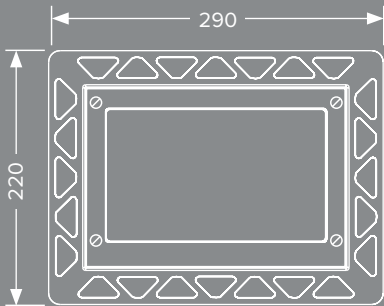
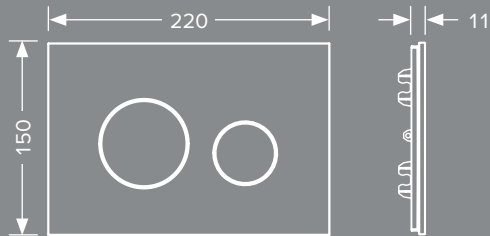

Mit speziellem Einbaurahmen ist bei allen Glasvarianten die einzigartige Möglichkeit zum flächenbündigen Einbau gegeben.

TECEloop Einbaurahmen

Farbe	Best.-Nr.
weiß	9240646
schwarz	9240647
Chrom glänzend	9240649
vergoldet	9240648
Metall glänzend	9240644

Tasten



Tasten weiß/weiß antibakteriell, Best.-Nr. 9240663/9240664

Tasten weiß matt, Best.-Nr. 9240618



Tasten Chrom matt, Best.-Nr. 9240665



Tasten Chrom glänzend, Best.-Nr. 9240666



Tasten schwarz, Best.-Nr. 9240667



Tasten schwarz matt, Best.-Nr. 9240619



Tasten gold, Best.-Nr. 9240668

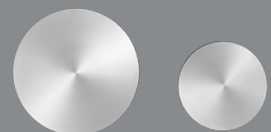

Tasten Edelstahl rundgebürstet, Taste mit Anti-Fingerprint-Beschichtung Best.-Nr. 9240669

Blenden

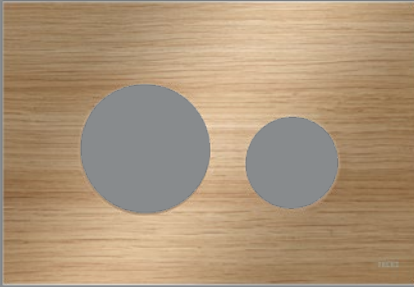

Blende Holz Eiche*,
Bestell.-Nr. 9240612

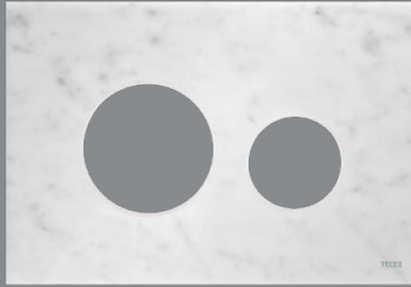

Blende Marmor weiß*,
Bestell.-Nr. 9240613

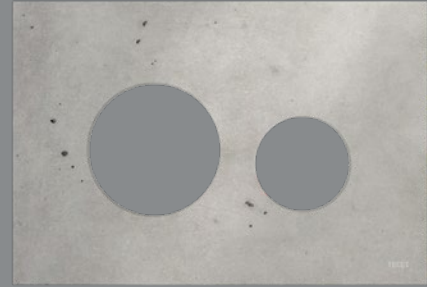

Blende Beton hell*,
Bestell.-Nr. 9240614



Glasblende weiß,
Bestell.-Nr. 9240671

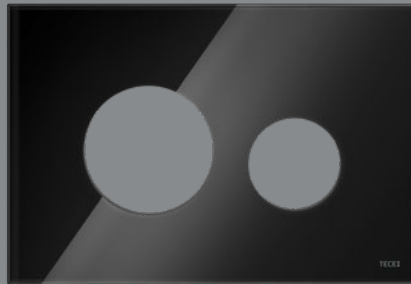

Glasblende schwarz,
Bestell.-Nr. 9240674

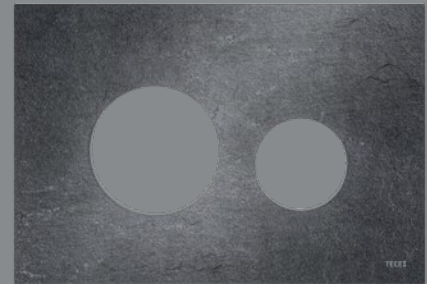

Blende Steinplatte Schiefer*,
Bestell.-Nr. 9240675

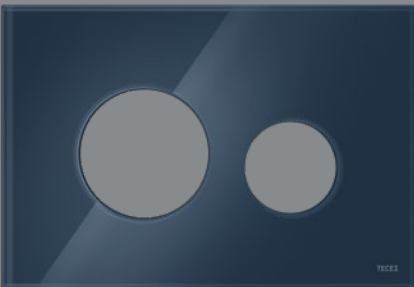

Glasblende abendblau,
Bestell.-Nr. 9240615



Glasblende titan,
Bestell.-Nr. 9240616



Glasblende lichtbeige,
Bestell.-Nr. 9240617

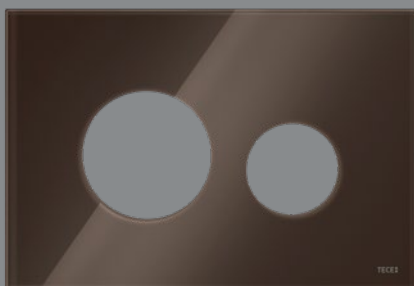

Glasblende kaffeebraun,
Bestell.-Nr. 9240678

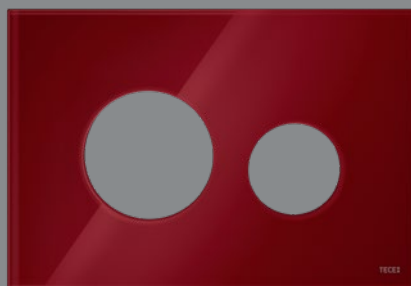

Glasblende rubinrot,
Bestell.-Nr. 9240679

VARIANTEN IM SET.



Es gibt Klassiker, die gehen einfach immer. Die beliebtesten Kombinationen unserer Blenden- und Tastenkollektion in Glas schwarz und weiß sind deshalb auch im Set erhältlich.



Auch eine runde Sache: die Urinal-Betätigungsplatte TECEloop.

TECEloop Glas

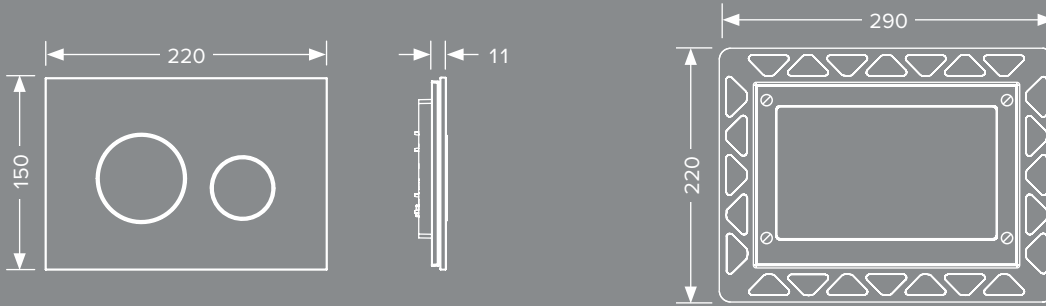

Für den flächenbündigen Einbau ist ein separater Einbaurahmen erhältlich.

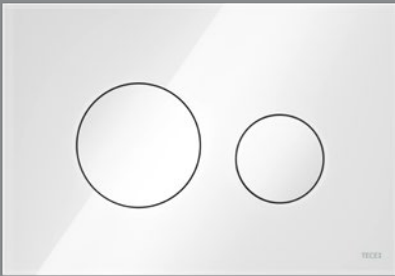

Glas weiß, Tasten weiß,
Best.-Nr. 9240650

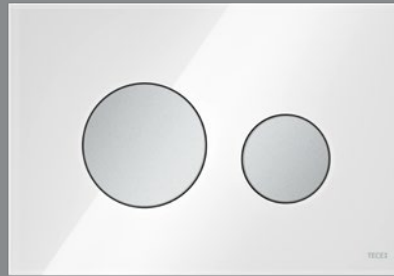

Glas weiß, Tasten Chrom matt,
Best.-Nr. 9240659

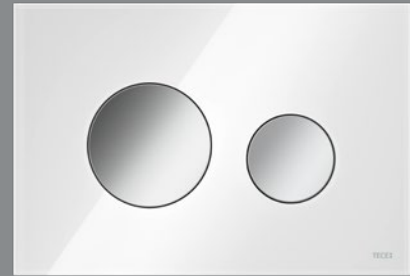

Glas weiß, Tasten Chrom glänzend,
Best.-Nr. 9240660

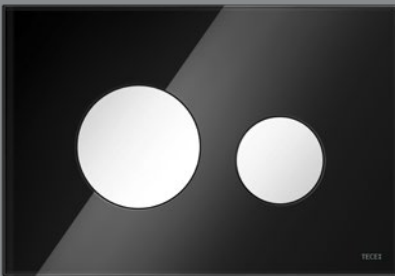

Glas schwarz, Tasten weiß,
Best.-Nr. 9240654

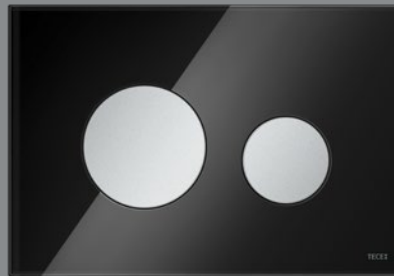

Glas schwarz, Tasten Chrom matt,
Best.-Nr. 9240655

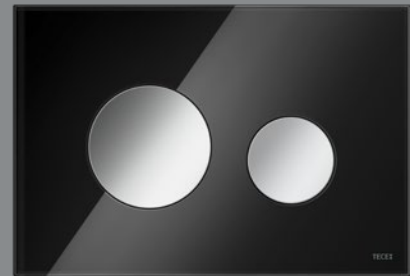

Glas schwarz, Tasten Chrom glänzend,
Best.-Nr. 9240656

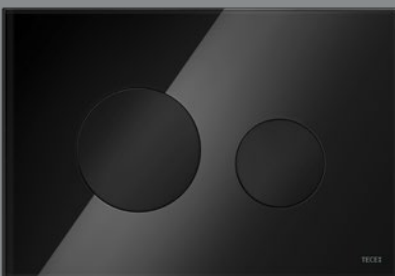

Glas schwarz, Tasten schwarz,
Best.-Nr. 9240657

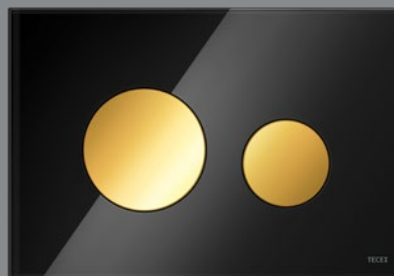

Glas schwarz, Tasten gold,
Best.-Nr. 9240658



Farb- oder Stilwechsel erwünscht? Dann lassen sich TECE Betätigungsplatten jederzeit ganz einfach wechseln.

TECEloop

DESIGN FÜR ALLE.

Es muss nicht immer Marmor sein. Unseren Designklassiker gibt es auch als robuste, pflegeleichte Kunststoffvariante.



Hier lohnt es sich, genauer hinzuschauen: Für einen noch ebenmäßigeren Look lassen sich alle TECEloop Betätigungsplatten optional auch flächenbündig montieren.



TECEloop Kunststoffausführung

Die TECEloop Kunststoff-Betätigungsplatten sind besonders flach und lassen sich auch komplett flächenbündig montieren.

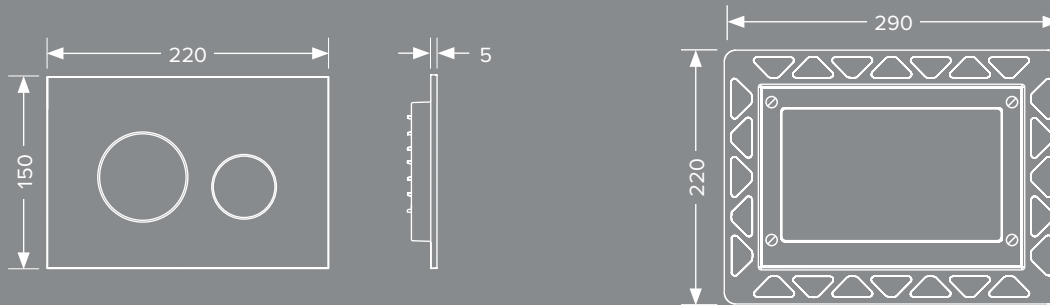

Für den flächenbündigen Einbau ist ein separater Einbaurahmen erhältlich.

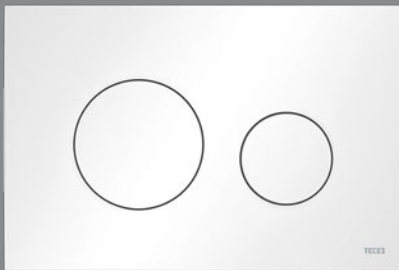

weiß matt,
Best.-Nr. 9240926

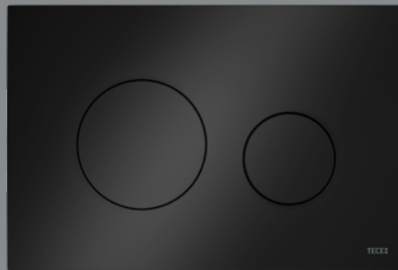

schwarz,
Best.-Nr. 9240924

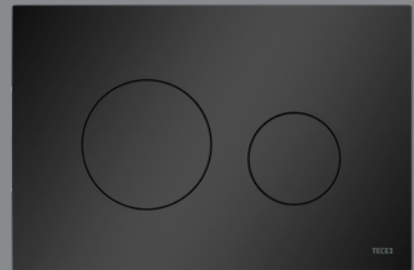

schwarz matt,
Best.-Nr. 9240925

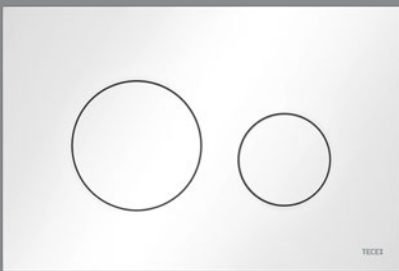

weiß,
Best.-Nr. 9240920

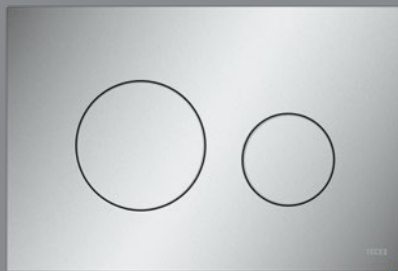

Chrom matt,
Best.-Nr. 9240922

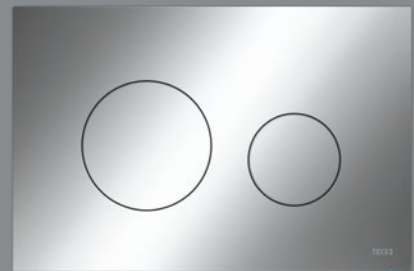

Chrom glänzend,
Best.-Nr. 9240921

070

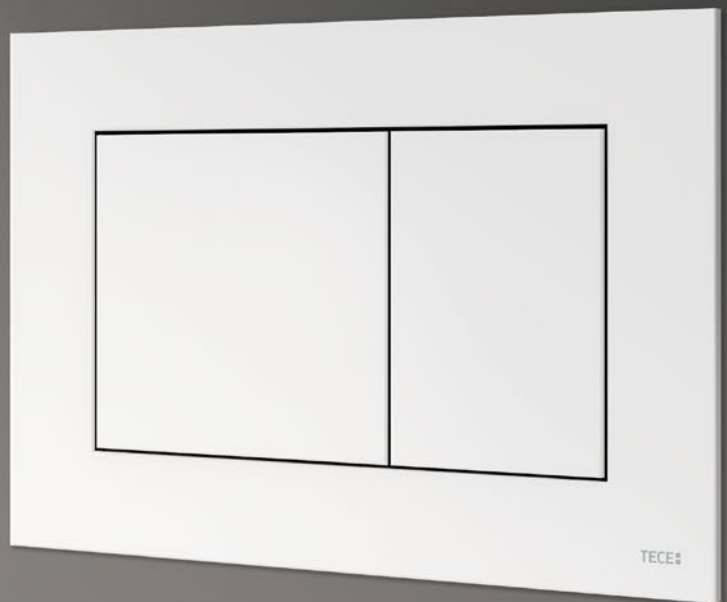

TECEnow

EINFACH GUT.

Klare Formen, flacher Aufbau – mit TECEnow beweisen wir, dass gutes Design keine Frage des Materials sein muss.



071

Mit Ecken und Kanten

Großzügige Tasten prägen das Erscheinungsbild der extraflachen Kunststoff-Betätigungsplatte. Aufgesetzt oder flächenbündig eingebaut, verleiht sie der Wandgestaltung eine zusätzliche edle Optik – ohne sich in den Mittelpunkt zu drängen.



Auch gut: die passende
Urinal-Betätigungsplatte
TECEnow.



072

TECEnow – die Fakten

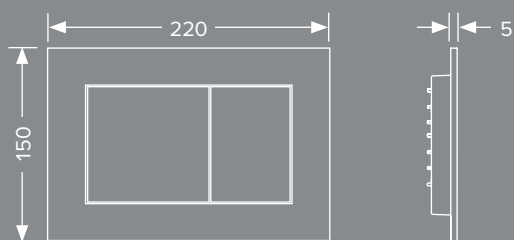

TECEnow ist eine WC-Betätigungsplatte aus Kunststoff für den TECE Spülkasten zur Betätigung von vorne und von oben.

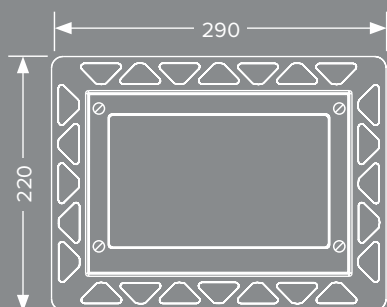

Für die flächenbündige Montage von TECEnow ist die Kombination eines Einbaurahmens und eines Distanzrahmens notwendig, die beide separat bestellt werden können.

TECEnow Einbaurahmen

Farbe	Best.-Nr.
weiß	9240646
schwarz	9240647
Chrom glänzend	9240649
vergoldet	9240648
Metall glänzend	9240644



TECEnow ist für einen Mindestwandaufbau von 23 mm (Summe Beplankung + Fliese) im Nassbau konzipiert. Für eine flachere Konstruktion kann ein Distanzrahmen eingefügt werden.

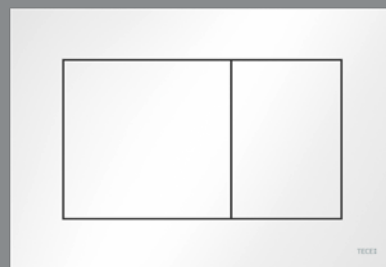

weiß, Best.-Nr. 9240400
weiß antibakteriell, Best.-Nr. 9240405

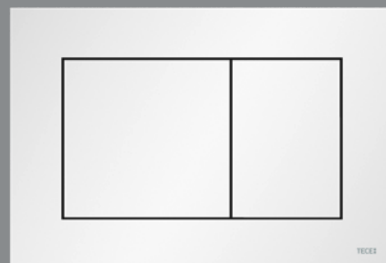

weiß matt, Best.-Nr. 9240417

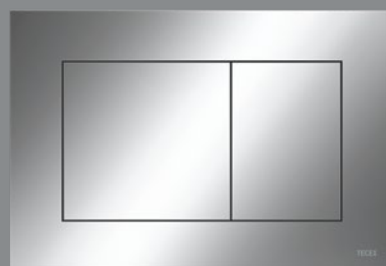

Chrom glänzend, Best.-Nr. 9240401

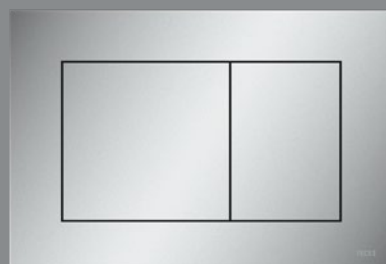

Chrom matt, Best.-Nr. 9240402

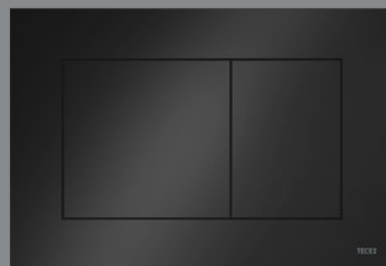

schwarz, Best.-Nr. 9240403



schwarz matt, Best.-Nr. 9240407

TECEambia

DER KLASSIKER.

Die erste WC-Betätigungsplatte von TECE – und immer noch aktuell: Mit ihren geschwungenen Linien harmonisiert TECEambia mit vielen modernen WC-Keramiken.



Die Betätigungsplatte TECEambia und die passende Urinal-Betätigungsplatte sind überall einsetzbar – auch da, wo die Hygiene im Fokus steht. Deshalb empfiehlt sich zum Beispiel für Krankenhäuser, Alten- oder Pflegeheime sowie öffentliche Sanitärbereiche die Version mit antibakterieller Ausstattung: Hier wird das Wachstum von Keimen auf der Oberfläche effektiv durch Silberionen gehemmt.



TECEambia – die Fakten

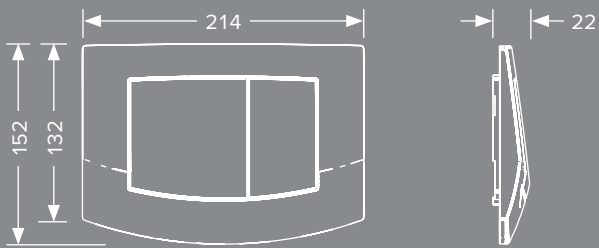

Die WC-Betätigungsplatte aus Kunststoff kann zur Betätigung von vorne oder von oben eingesetzt werden. Dank beidseitig gummigepuffertem Anschlag werden Klappergeräusche bei der Betätigung zuverlässig vermieden.

TECEambia Betätigungsplatten Zweimengentechnik

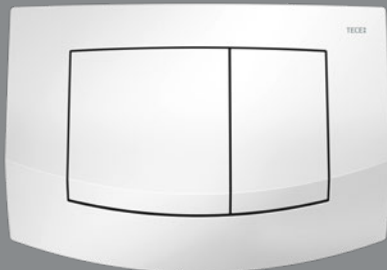

weiß, Best.-Nr. 9240200
weiß antibakteriell, Best.-Nr. 9240240

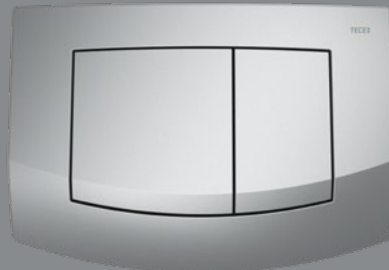

Chrom matt, Best.-Nr. 9240225

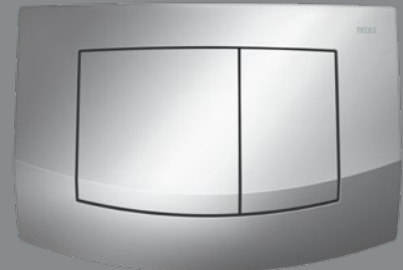

Chrom glänzend, Best.-Nr. 9240226

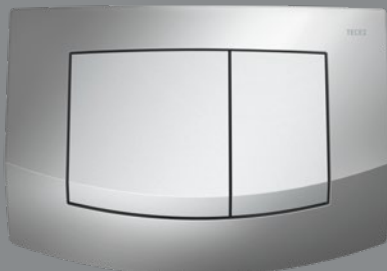

Rahmen Chrom glänzend,
Tasten Chrom matt,
Best.-Nr. 9240253

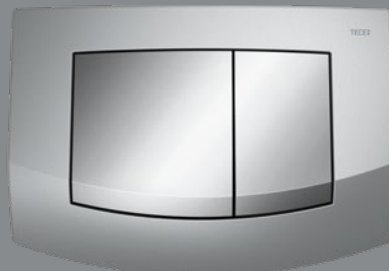

Rahmen Chrom matt,
Tasten Chrom glänzend,
Best.-Nr. 9240254

075

TECEambia Betätigungsplatten Einmengentechnik

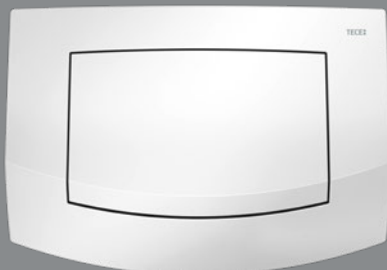

weiß, Best.-Nr. 9240100
weiß antibakteriell, Best.-Nr. 9240140

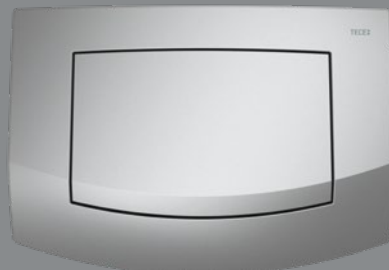

Chrom matt, Best.-Nr. 9240125

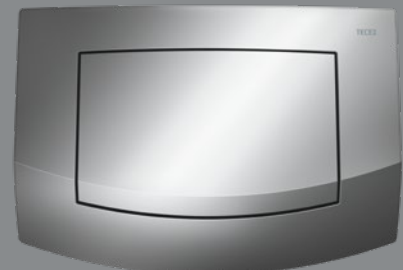

Chrom glänzend, Best.-Nr. 9240126



In antibakterieller Ausführung verhindern Silberionen im Oberflächenmaterial deutlich die Vermehrung von Keimen.

TECEsolid

STARKER EINDRUCK.

Betätigungen im öffentlichen und halböffentlichen Bereich müssen robust sein. Mit TECEsolid sehen sie dabei auch noch gut aus.



Die Serie TECEsolid überzeugt mit Betätigungsplatten in extrem robuster Bauweise. Ihr optisches Erscheinungsbild wird durch den flachen Aufbau, die harmonisch abgerundeten Kanten und die hochwertige Edelstahloberfläche geprägt. Der attraktive Preis macht die Platten ganz besonders für den Einsatz im Objektgeschäft interessant. Dank ihrer optischen Qualitäten kommen sie aber auch im anspruchsvollen Privatbad gut zur Geltung.

TECESolid – die Fakten

Die Betätigungsplatte TECESolid ist geeignet für TECE Spülkästen mit Betätigung von vorne oder von oben.

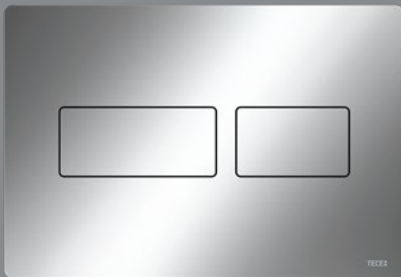
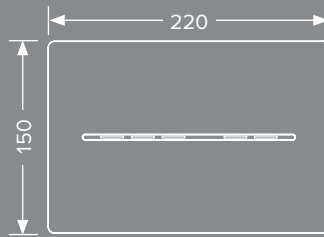
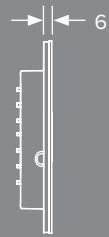
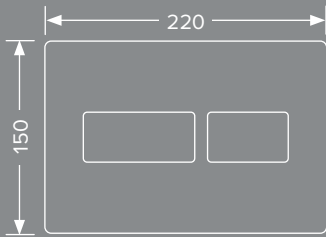

Chrom glänzend,
Best.-Nr. 9240431

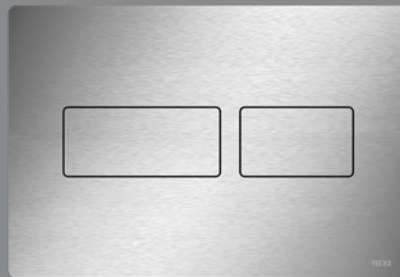

Edelstahl gebürstet,
Best.-Nr. 9240430

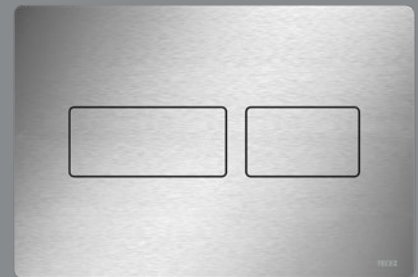

Edelstahl gebürstet, Anti-Fingerprint,
Best.-Nr. 9240434

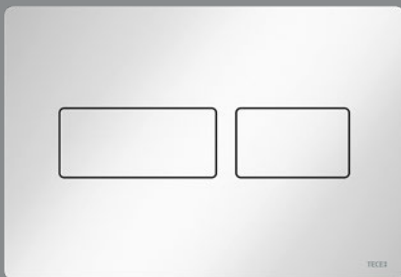

weiß glänzend,
Best.-Nr. 9240432

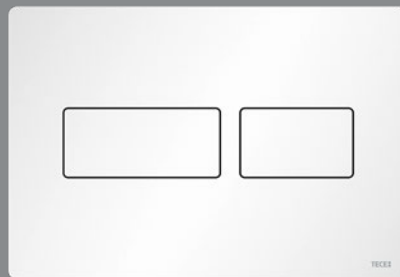

weiß matt,
Best.-Nr. 9240433



schwarz matt,
Best.-Nr. 9240416

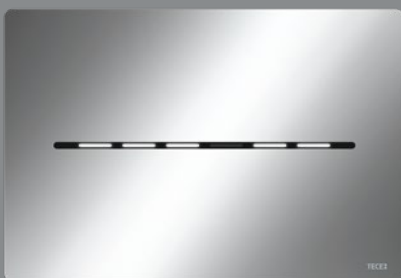

Chrom glänzend,
Best.-Nr. 9240461 6-V-Batterie
Best.-Nr. 9240451 12-V-Netz

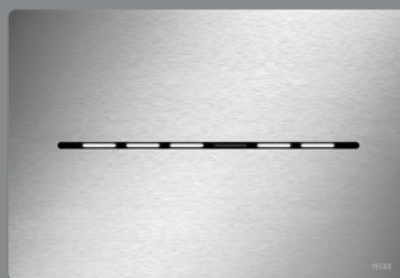

Edelstahl gebürstet, Anti-Fingerprint,
Best.-Nr. 9240464 6-V-Batterie
Best.-Nr. 9240454 12-V-Netz



schwarz matt,
Best.-Nr. 9240465 6-V-Batterie
Best.-Nr. 9240455 12-V-Netz



weiß glänzend,
Best.-Nr. 9240462 6-V-Batterie
Best.-Nr. 9240452 12-V-Netz



weiß matt,
Best.-Nr. 9240463 6-V-Batterie
Best.-Nr. 9240453 12-V-Netz

DIE BESTÄNDIGE.



078

Mit einer oder zwei Tasten, kompakten Maßen und elegantem Design wird TECEplanus jedem Ambiente gerecht. Und hält dabei einiges aus: Dank beständigem Edelstahl ist die Betätigungsplatte besonders langlebig konstruiert und damit auch für herausforderndere Einsatzbedingungen geeignet. Das macht sie zur idealen Wahl auch für öffentliche Sanitärbereiche, Gaststätten und Hotels. Denn durch das robuste Material ist TECEplanus vandalismussicher und mit einer verdeckten Schraube zusätzlich vor Diebstahl geschützt.

Auch die Urinal-Betätigungsplatte TECEplanus gibt es in der Ausstattung mit IR-Sensor.



TECEplanus – die Fakten

TECEplanus ist eine WC-Betätigungsplatte zur Auslösung von vorne oder von oben. Ein beidseitig gummigepufferter Anschlag verhindert Klappergeräusche bei der Betätigung. In der Ausführung mit Infrarot-Sensor eignet sich TECEplanus für die berührungslose oder manuelle Betätigung von vorne und eine Betätigungshöhe von ca. 1 m.

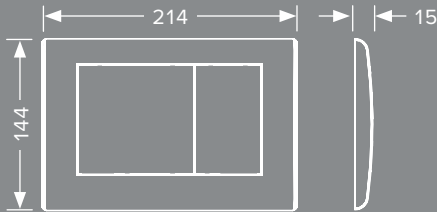

TECEplanus ist für die Zweimengentechnik erhältlich. Sie lässt sich verdeckt verschrauben und so effektiv gegen Diebstahl und Vandalismus sichern.

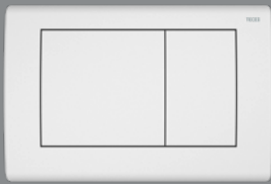

weiß seidenmatt,
Best.-Nr. 9240322

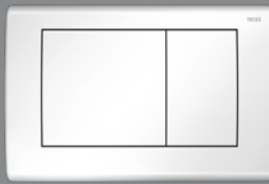

weiß glänzend,
Best.-Nr. 9240324

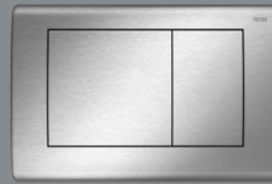

Edelstahl gebürstet,
Best.-Nr. 9240320

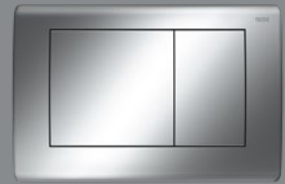

Chrom glänzend,
Best.-Nr. 9240321

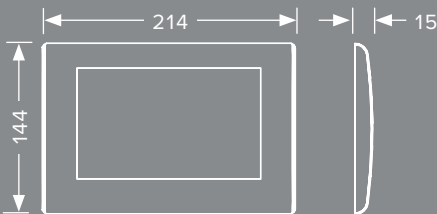

Auch für die Einmengentechnik verfügt TECEplanus über eine Vorrichtung zur verdeckten Verschraubung.



weiß seidenmatt,
Best.-Nr. 9240312



weiß glänzend,
Best.-Nr. 9240314



Edelstahl gebürstet,
Best.-Nr. 9240310



Chrom glänzend,
Best.-Nr. 9240311

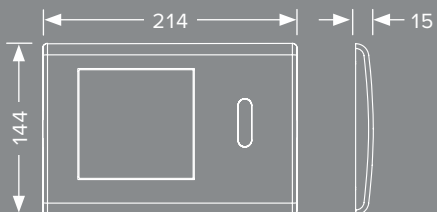

Bei der 230-V-Version befindet sich der Trafo nicht im Gehäuse des Spülers. Er wird in einer üblichen UP-Installationsdose montiert.



weiß glänzend,
Best.-Nr. 9240361 6-V-Batterie
Best.-Nr. 9240362 12-V-Netz



Edelstahl gebürstet,
Best.-Nr. 9240350 6-V-Batterie
Best.-Nr. 9240352 12-V-Netz



Chrom glänzend,
Best.-Nr. 9240351 6-V-Batterie
Best.-Nr. 9240353 12-V-Netz

URINAL-BETÄTIGUNGSPLETTEN

PASST PERFEKT

Abgestimmte Varianten für die Urinal-Spülung.



BERÜHRUNGSLOS.

Die eleganteste Form der Hygiene: Dank Infrarot-Erkennung löst TECEfilo ohne Berührung aus – und wird mit cleveren Zusatzfunktionen auch den besonderen Anforderungen öffentlicher Sanitärräume gerecht.



Die besondere Lösung

Sonderfunktionen wie eine einstellbare Vorspülung, Hygiene-Intervallspülung und Pausenfunktion reduzieren den Wasserverbrauch und verbessern die Hygiene. Auch die Anti-Fingerprint-Beschichtung der Edelstahlausführung wird speziell für den Einsatz in öffentlichen Sanitärräumen angeboten. Aber egal ob Edelstahl, Glas oder Kunststoff: Dank der bewusst minimalistischen Gestaltung harmonisiert TECEfilo ästhetisch ansprechend mit vielen WC-Betätigungsplatten aus dem TECE Sortiment.

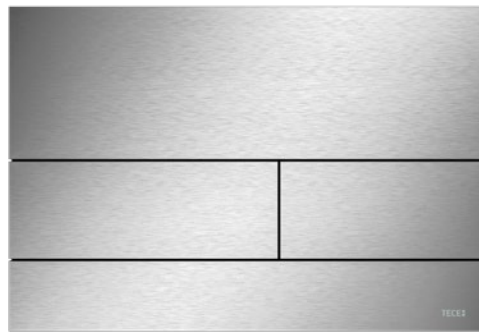

Hygienisch, edel, hochwertig:
TECEfilo und TECESquare Metall.

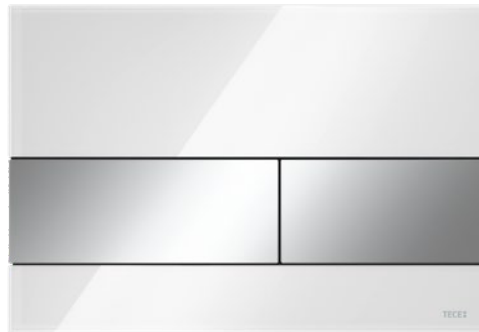

Leicht, elegant, modern:
TECEfilo und TECESquare in Glas.

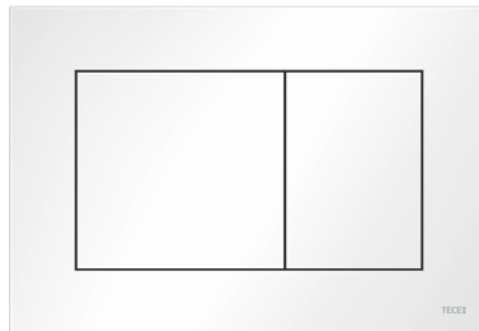

Attraktiv – auch im Preis-
Leistungs-Verhältnis: TECEfilo
und TECEnow in Kunststoff.

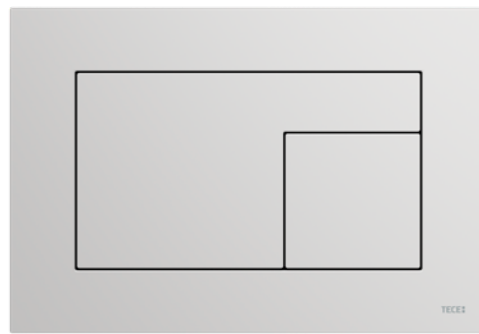

Innovativ und robust:
TECEfilo-Velvet und TECEvelvet.

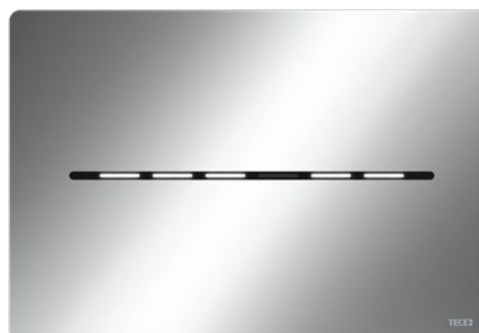

Berührungsloses Duo:
TECEfilo-Solid und TECESolid
Elektronik.

TECEfilo – die Fakten

TECEfilo baut mit 4 mm (Edelstahlausführung), 5 mm (Kunststoffausführung) oder 7 mm (Glasausführung) sehr flach vor der Wand auf.

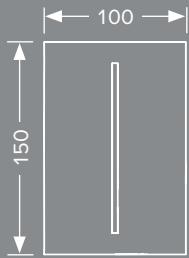

Edelstahl



Kunststoff



Glas

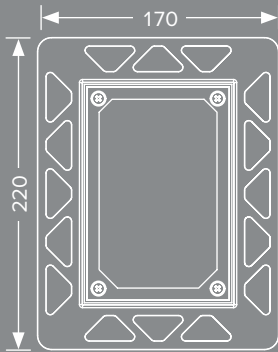

In der Glas- und Kunststoffausführung lässt sich TECEfilo auch wandbündig einbauen. Dazu wird ein spezieller Einbaurahmen benötigt, der separat erhältlich ist.

Programmierbare Funktionen – für reduzierten Wasserverbrauch und mehr Hygiene ohne Komfortverlust

Per Magnetschlüssel können Spülzeit, Vorspülung, Hygiene-Intervallspülung und eine Pausenfunktion eingestellt werden.

- Hygienespülung: automatische Spülauslösung 24, 78 oder 168 Stunden nach letzter Benutzung
- Pausenfunktion: automatische Reduzierung der Spülmenge bei Nutzung des Urinals in Abständen von weniger als zwei Minuten



TECEfilo Varianten

Die Blende ist wahlweise aus Glas, Kunststoff oder Edelstahl mit Anti-Fingerprint-Beschichtung gefertigt.



Glas schwarz,
230 V Netz,
Bestell-Nr. 9242062

7,2 V Batterie,
Bestell-Nr. 9242063



Glas weiß,
230 V Netz,
Bestell-Nr. 9242060

7,2 V Batterie,
Bestell-Nr. 9242061

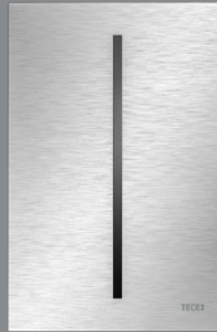

Edelstahl gebürstet,
Anti-Fingerprint,
230 V Netz,
Bestell-Nr. 9242070

7,2 V Batterie,
Bestell-Nr. 9242071



Kunststoff weiß,
230 V Netz,
Bestell-Nr. 9242050

7,2 V Batterie,
Bestell-Nr. 9242051



Kunststoff Chrom,
230 V Netz,
Bestell-Nr. 9242054

7,2 V Batterie,
Bestell-Nr. 9242055



TECEfilo-Velvet – die Fakten

TECEfilo-Velvet passt sich dank der besonders geringen Aufbauhöhe von nur 5 mm harmonisch in jede Badarchitektur ein. Mit speziellem Einbaurahmen ist die Urinal-Betätigungsplatte auch flächenbündig einbaubar.

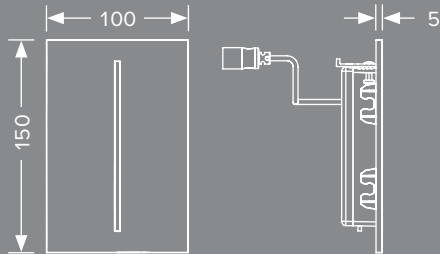

TECEvelvet Einbaurahmen

Farbe	Best.-Nr.
Metall glänzend	-
weiß	9242041
schwarz	9242042
vergoldet	-
Chrom glänzend	9242040

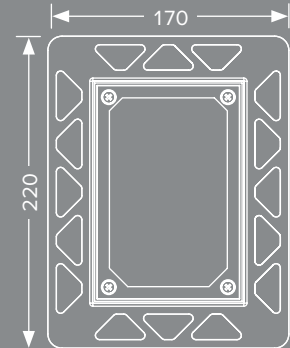

Bianco Kos/Weiß
230-V-Netz
Bestell-Nr. 9242019

7,2-V-Batterie
Bestell-Nr. 9242018



Beige Arizona/Greige
230-V-Netz
Bestell-Nr. 9242027

7,2-V-Batterie
Bestell-Nr. 9242026



Castoro Ottawa/Beige-Braun
230-V-Netz
Bestell-Nr. 9242021

7,2-V-Batterie
Bestell-Nr. 9242020



Grigio Efeso/Steingrau
230-V-Netz
Bestell-Nr. 9242029

7,2-V-Batterie
Bestell-Nr. 9242028



Grigio Londra/Anthrazit
230-V-Netz
Bestell-Nr. 9242023

7,2-V-Batterie
Bestell-Nr. 9242022



Nero Ingo/Schwarz
230-V-Netz
Bestell-Nr. 9242025

7,2-V-Batterie
Bestell-Nr. 9242024



088

TECEfilo-Solid – die Fakten

Für den anspruchsvollen halböffentlichen Bereich: die Urinal-Betätigungsplatte der Serie TECEsolid. Mit 6 mm baut TECEfilo-Solid sehr flach vor der Wand auf.

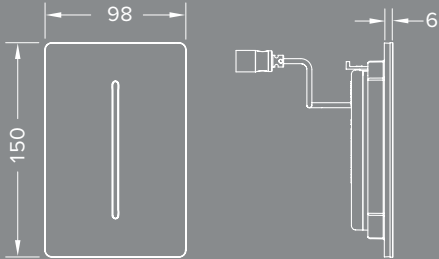

weiß glänzend,
230-V-Netz,
Bestell-Nr. 9242032

7,2-V-Batterie,
Bestell-Nr. 9242035



weiß matt,
230-V-Netz,
Bestell-Nr. 9242036

7,2-V-Batterie,
Bestell-Nr. 9242038



schwarz matt,
230-V-Netz,
Bestell-Nr. 9242043

7,2-V-Batterie,
Bestell-Nr. 9242044



Edelstahl gebürstet,
230-V-Netz,
Bestell-Nr. 9242030

7,2-V-Batterie,
Bestell-Nr. 9242033



Chrom glänzend,
230-V-Netz,
Bestell-Nr. 9242031

7,2-V-Batterie,
Bestell-Nr. 9242034

Edelstahl gebürstet,
Anti-Fingerprint,
230-V-Netz,
Bestell-Nr. 9242037

7,2-V-Batterie,
Bestell-Nr. 9242039



090

TECEsquare

EXTRAFLACH.

Ein eleganter Blickfänger, der sich dank spezieller Konstruktion weitgehend in die Wand versenken oder sogar flächenbündig einbetten lässt: So überzeugt TECEsquare schon vor der Nutzung.

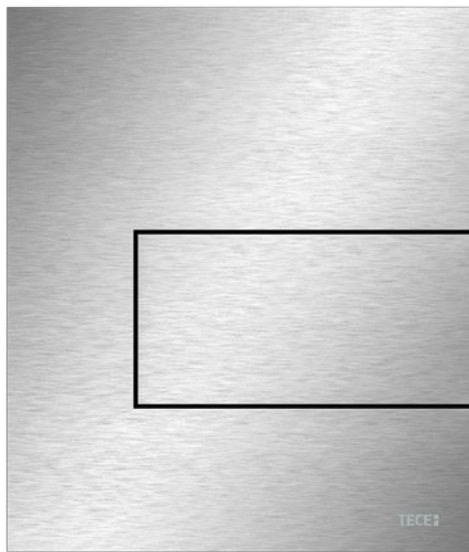

TECEsquare Edelstahl gebürstet: perfekt integriert in die moderne Badarchitektur dank superflacher Edelstahlplatte mit nur 3 mm Tiefe.

091

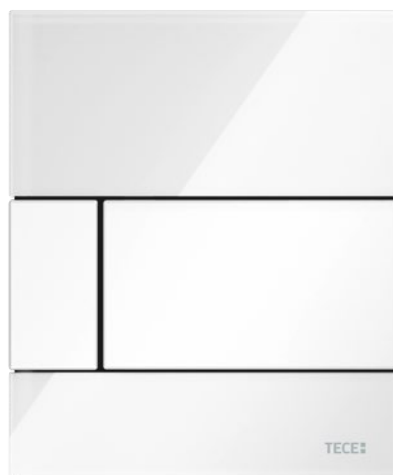

TECEsquare Glas: Dank speziellem Einbaurahmen kann die Glasblende flächenbündig in die Wand eingelassen werden.

TECESquare – die Fakten

Die Oberfläche von TECESquare ist wahlweise aus Edelstahl oder Glas gefertigt. Mit nur 3 mm tiefer sichtbarer Blende (Edelstahlausführung) baut sie sehr flach vor der Wand auf oder lässt sich sogar flächenbündig integrieren (Glasausführung).

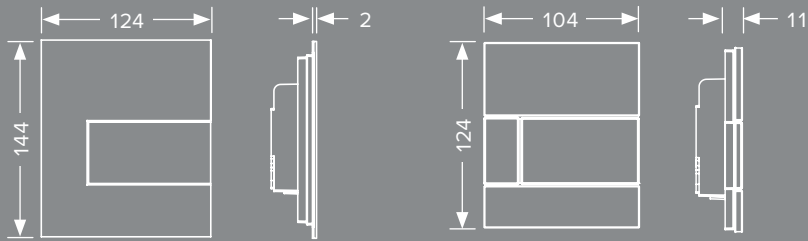

Edelstahl

Glas

TECESquare Betätigungsplatte aus Edelstahl inklusive Druckspülerkartusche für das Druckspülergehäuse U1.
Abmessungen: 124 x 144 x 2 mm

TECESquare Betätigungsplatte aus Glas inklusive Druckspülerkartusche für das Druckspülergehäuse U1.
Abmessungen: 104 x 124 x 11 mm

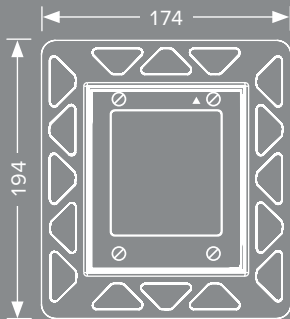

Mit speziellem Einbaurahmen lässt sich TECESquare besonders wandnah (Edelstahl) oder wandbündig (Glas) integrieren.

TECESquare Metall

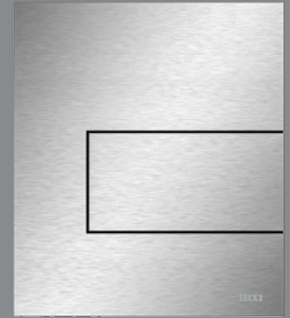

Edelstahl gebürstet*,
Best.-Nr. 9242810

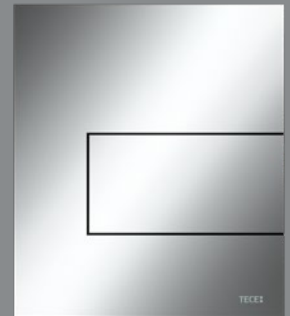

Chrom glänzend,
Best.-Nr. 9242811

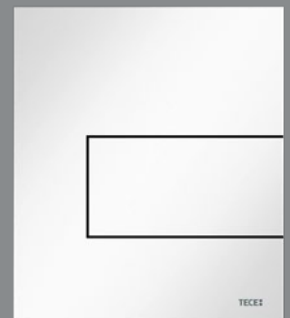

weiß,
Best.-Nr. 9242812



schwarz matt,
Best.-Nr. 9242813

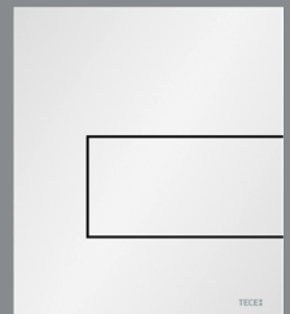

weiß matt,
Best.-Nr. 9242814

TECESquare Glas

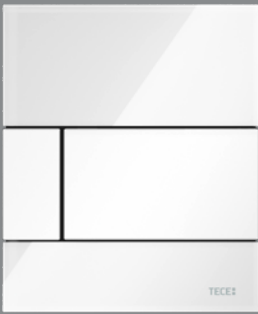

Glas weiß,
Tasten weiß,
Best.-Nr. 9242800

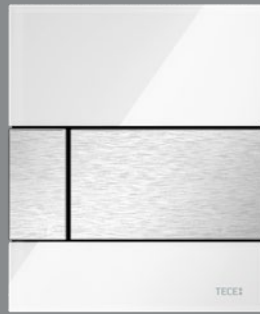

Glas weiß,
Tasten Edelstahl gebürstet*,
Best.-Nr. 9242801

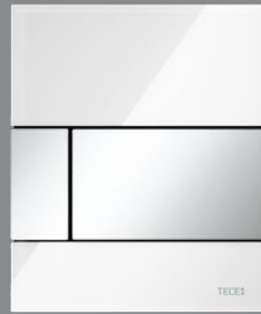

Glas weiß,
Tasten Chrom glänzend,
Best.-Nr. 9242802

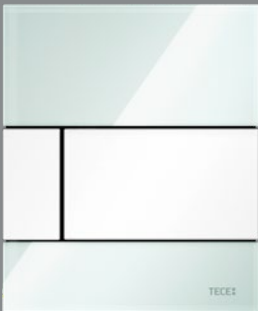

Glas mintgrün,
Tasten weiß,
Best.-Nr. 9242803

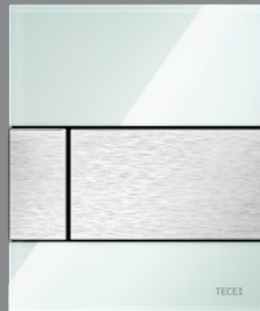

Glas mintgrün,
Tasten Edelstahl gebürstet*,
Best.-Nr. 9242804

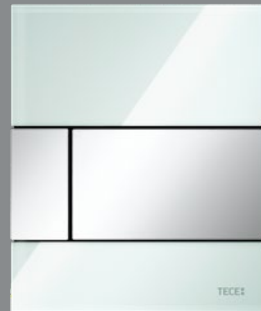

Glas mintgrün,
Tasten Chrom glänzend,
Best.-Nr. 9242805



Glas schwarz,
Tasten Edelstahl gebürstet*,
Best.-Nr. 9242806



Glas schwarz,
Tasten Chrom glänzend,
Best.-Nr. 9242807



Glas schwarz,
Tasten gold,
Best.-Nr. 9242808



Glas schwarz,
Tasten schwarz,
Best.-Nr. 9242809



TECE

TECEloop

AUF DEN PUNKT!

In der Form auf das Wesentliche reduziert,
in der Funktionalität punktgenau – und
äußerst reich an Varianten: TECEloop.



Auch wandbündig einsetzbar:
TECEloop Glas schwarz.

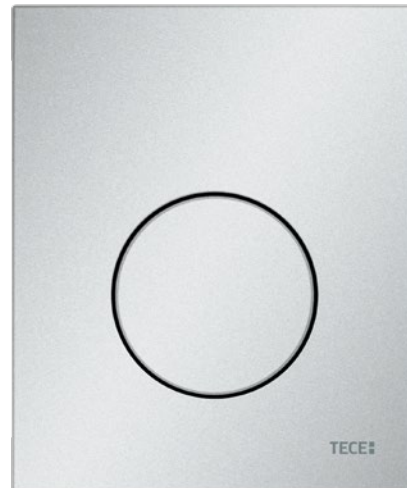

Modern veredelt:
TECEloop Kunststoff Chrom matt.

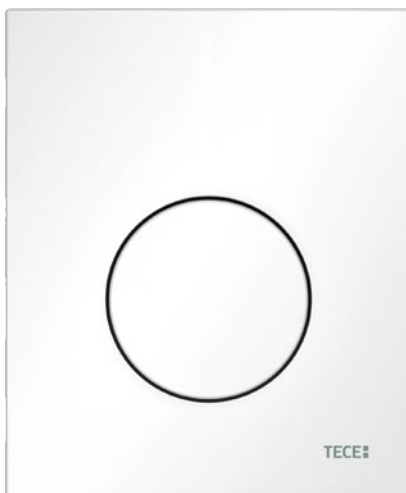

Robust und pflegeleicht:
TECEloop Kunststoff weiß.

TECEloop – die Fakten

Die Oberfläche von TECEloop ist wahlweise aus Kunststoff oder Glas gefertigt. Die Glasvariante lässt sich flächenbündig in die Wand integrieren.

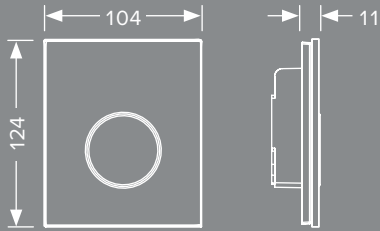

TECEloop Betätigungsplatte aus Glas inklusive Druckspülerkartusche für das Druckspülergehäuse U1.
Abmessungen: 104 x 124 x 11 mm

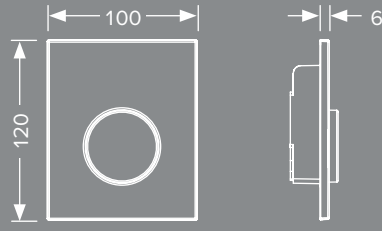

TECEloop Betätigungsplatte aus Kunststoff inklusive Druckspülerkartusche für das Druckspülergehäuse U1.
Abmessungen: 100 x 120 x 6 mm

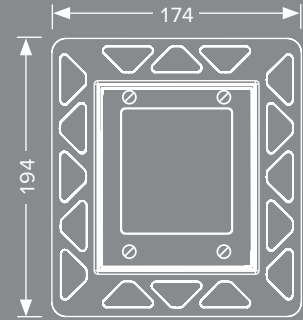

Einbaurahmen für die flächenbündige Montage der Urinal-Betätigungsplatte.

TECEloop Kunststoff

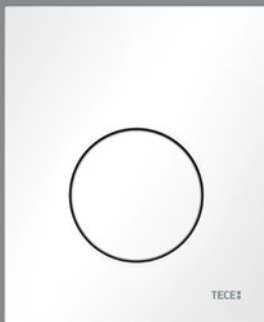

weiß, Best.-Nr. 9242600

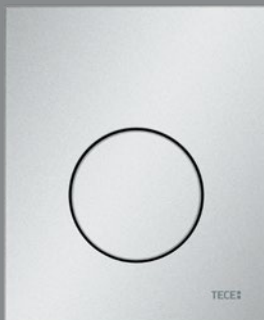

Chrom matt,
Best.-Nr. 9242625

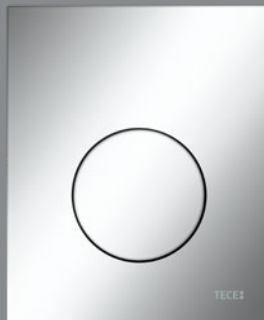

Chrom glänzend,
Best.-Nr. 9242626

TECEloop Glas

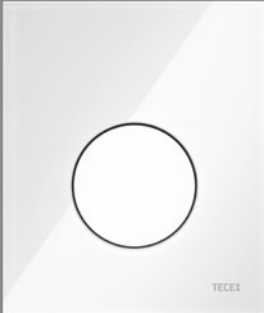

Glas weiß, Taste weiß,
Best.-Nr. 9242650



Glas weiß, Taste Chrom matt,
Best.-Nr. 9242659

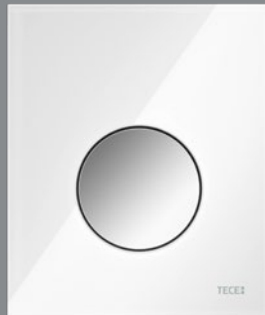

Glas weiß, Taste Chrom glänzend,
Best.-Nr. 9242660



Glas weiß, Taste Edelstahl
rundgebürstet*, Best.-Nr. 9242661



Glas schwarz, Taste weiß,
Best.-Nr. 9242654

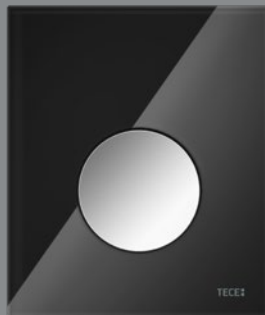

Glas schwarz, Taste Chrom glänzend,
Best.-Nr. 9242656



Glas schwarz, Taste Edelstahl
rundgebürstet*, Best.-Nr. 9242663



Glas schwarz, Taste Chrom matt,
Best.-Nr. 9242655



Glas schwarz, Taste schwarz,
Best.-Nr. 9242657

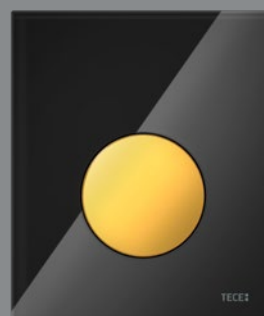

Glas schwarz, Taste gold,
Best.-Nr. 9242658

*Taste mit Anti-Finger-
print-Beschichtung

TECEnow

KLARE SACHE.

Ruhige Geometrie, schlichte Eleganz, wertige Haptik:
TECEnow, die Urinal-Betätigungsplatte für jedes
Badambiente – und jedes Budget.

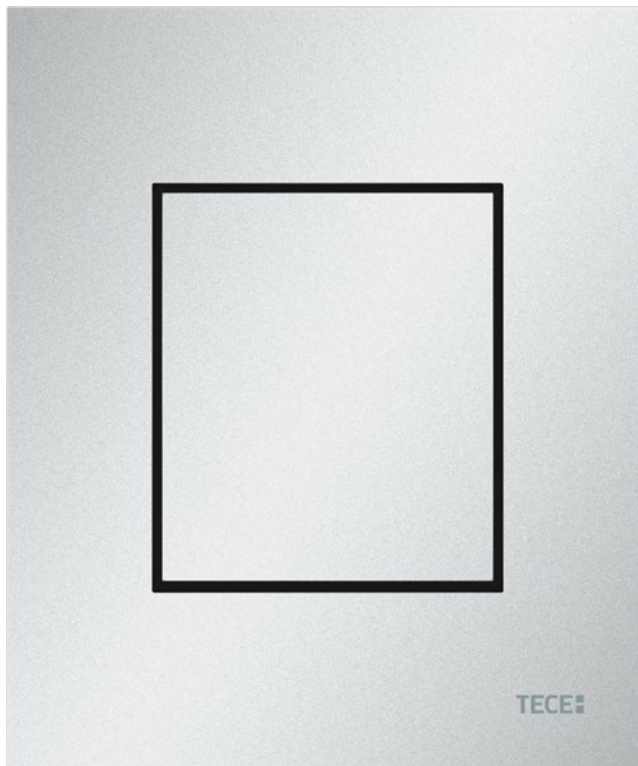

Attraktiv in jeder Hinsicht: TECEnow.



TECEnow in weiß ist
ebenfalls als antibakterielle
Ausführung erhältlich

TECEnow – die Fakten

Dank besonders flacher Aufbauhöhe von nur 5 mm passt sich TECEnow harmonisch in jede Badarchitektur ein. Mit speziellem Einbaurahmen ist die Urinal-Betätigungsplatte auch flächenbündig einbaubar.

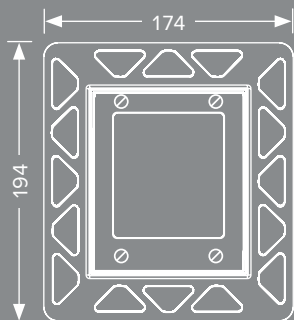
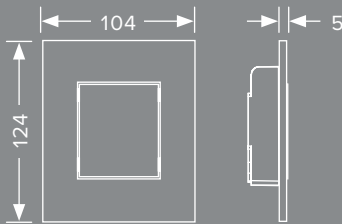

Einbaurahmen für die flächenbündige Montage der Urinal-Betätigungsplatte.

TECEnow Varianten

Die Blende kann in Weiß, Chrom glänzend, Chrom matt oder Schwarz gewählt werden.



weiß antibakteriell,
Best.-Nr. 9242405



weiß,
Best.-Nr. 9242400

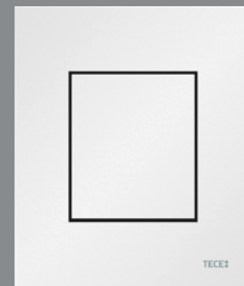

weiß matt,
Best.-Nr. 9242407



schwarz,
Best.-Nr. 9242403



schwarz matt,
Best.-Nr. 9242406

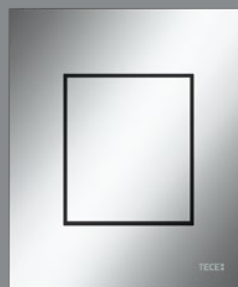

Chrom glänzend,
Best.-Nr. 9242401

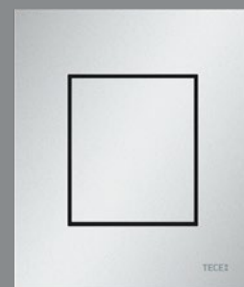

Chrom matt,
Best.-Nr. 9242402

TECEsolid

SOLIDE IN FORM.

Flacher Aufbau, harmonische Formgebung und extrem robuste Bauweise machen TECEsolid besonders attraktiv für den halböffentlichen Bereich. Übrigens auch im Preis.

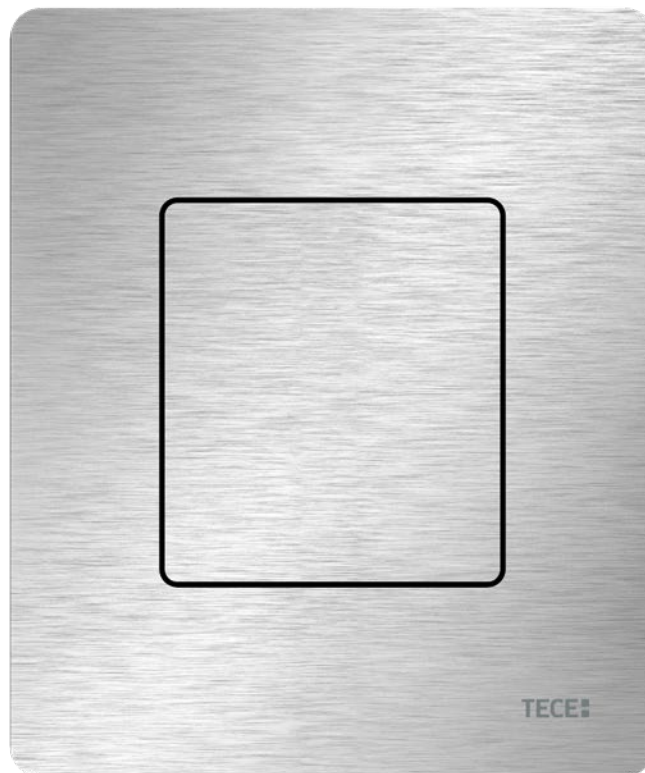

Klassisch manuell: TECEsolid Urinal-Betätigung Edelstahl gebürstet – optional mit Anti-Fingerprint-Beschichtung.

TECESolid – die Fakten

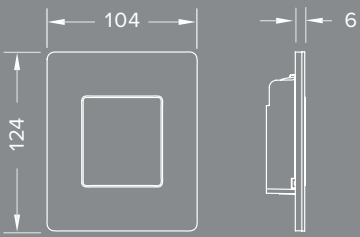

Für den anspruchsvollen
halböffentlichen Bereich: die
gummigepufferte mechanische
Urinal-Betätigungsplatte der
Serie TECESolid.

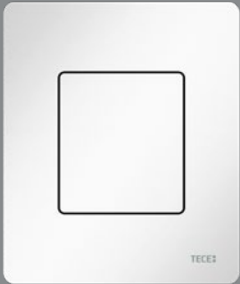

weiß glänzend,
Bestell-Nr. 9242432

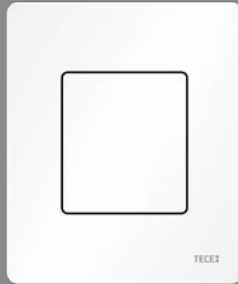

weiß matt,
Bestell-Nr. 9242433

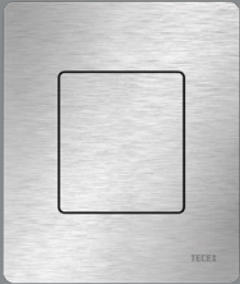

Edelstahl gebürstet,
Bestell-Nr. 9242430

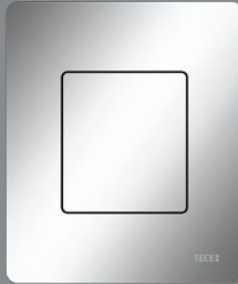

Chrom glänzend,
Bestell-Nr. 9242431



schwarz matt,
Bestell-Nr. 9242435

Edelstahl gebürstet,
Anti-Fingerprint,
Bestell-Nr. 9242434

TECEambia

UNIVERSELL.

Mit ihrer universellen Form und den kompakten Abmessungen passt TECEambia in jede Badumgebung – und jedes Budget.

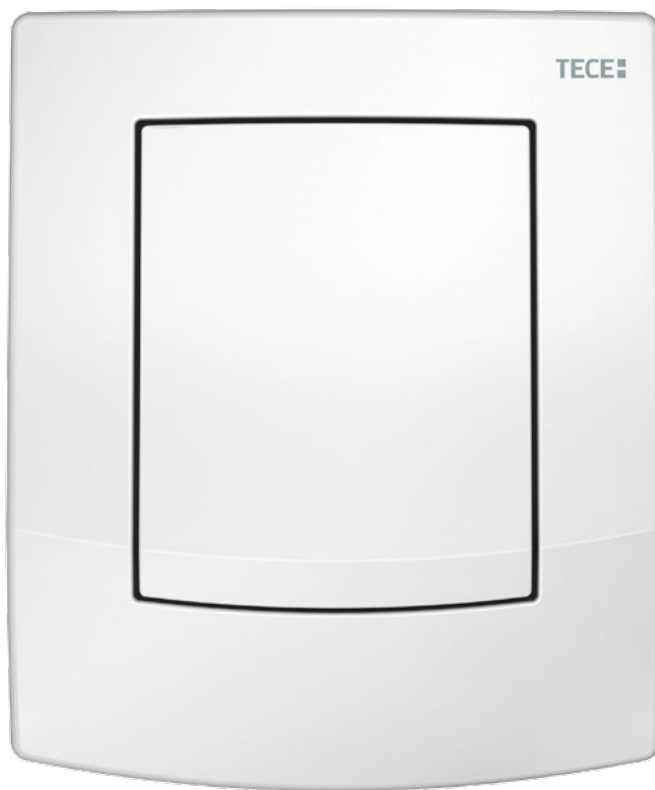

Auch als antibakterielle Ausführung für den Einsatz im öffentlichen und halböffentlichen Sanitärbereich: TECEambia weiß.

TECEambia – die Fakten

Die Urinal-Betätigungsplatte TECEambia enthält einen doppelseitigen Gummipuffer, der für eine geräuscharme Betätigung ohne störende Klappergeräusche sorgt.

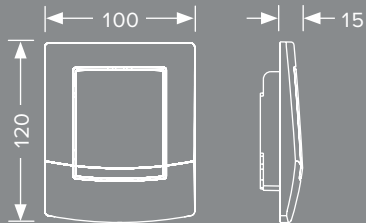

TECEambia Urinal-Betätigungsplatte aus Kunststoff inklusive Druckspülerkartusche für das Druckspülergehäuse U1. Abmessungen: 100 x 120 x 15 mm

TECEambia Varianten

Die Blende kann in Weiß oder Chrom glänzend gewählt werden – Erstere auch mit antibakterieller Beschichtung.

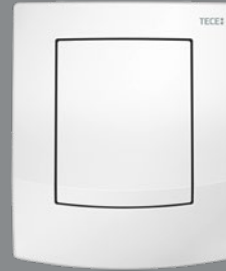

weiß,
Best.-Nr. 9242100

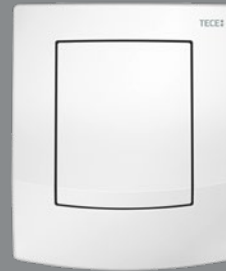

weiß antibakteriell,
Best.-Nr. 9242140

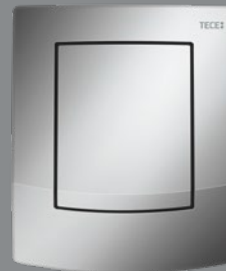

Chrom glänzend,
Best.-Nr. 9242126

FOKUSSIERT.

Automatisch mit Sensorerkennung oder manuell mit großzügiger Taste – bei TECEplanus vereinen sich Form und Funktion zu einer besonders robusten Betätigungsplatte, die ihr Potenzial gerade auch in der öffentlichen Sanitärumgebung voll entfaltet.



Exaktes Auslösen dank Sensorerkennung:
TECEplanus weiß glänzend.

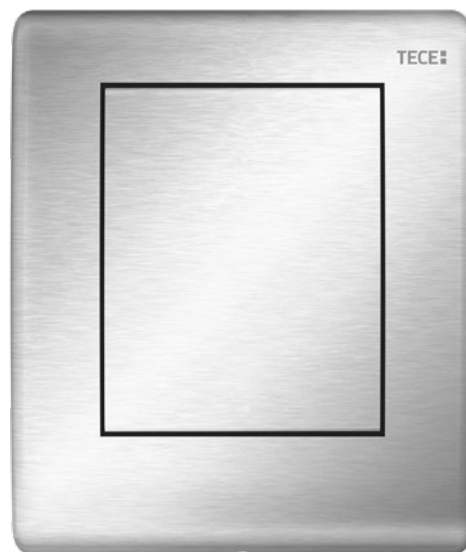

Gegen alles gewappnet:
TECEplanus Edelstahl gebürstet.

TECEplanus – die Fakten

Die Urinal-Betätigungsplatte ist wahlweise mit manueller oder mit berührungsloser Infrarot-Spülauslösung erhältlich.

Neben robustem Edelstahl schützt eine verdeckte Schraube TECEplanus effektiv vor Vandalismus und Diebstahl.

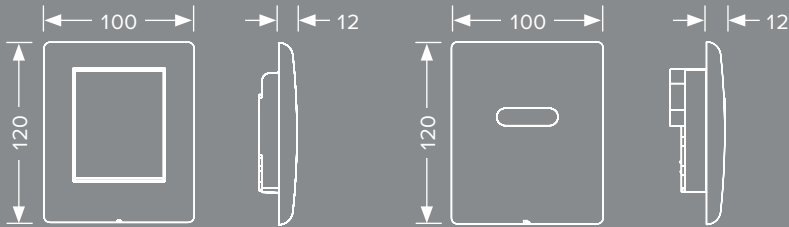

TECEplanus Urinal-Betätigungsplatte mit Taste oder Sensorfeld.
Abmessungen: 100 x 120 x 12 mm



weiß seidenmatt,
Best.-Nr. 9242312



weiß glänzend,
Best.-Nr. 9242314

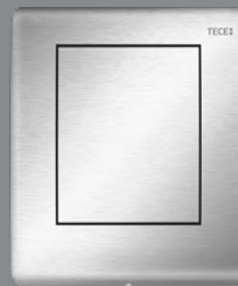

Edelstahl gebürstet,
Best.-Nr. 9242310

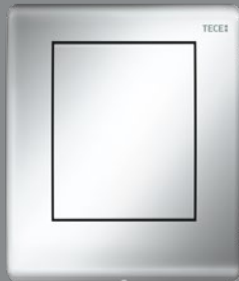

Chrom glänzend,
Best.-Nr. 9242311



weiß seidenmatt,
IR-Sensor 6-V-Batterie,
Best.-Nr. 9242354
IR-Sensor 230/12-V-Netz,
Best.-Nr. 9242355



weiß glänzend,
IR-Sensor 6-V-Batterie,
Best.-Nr. 9242356
IR-Sensor 230/12-V-Netz,
Best.-Nr. 9242357



Edelstahl gebürstet,
IR-Sensor 6-V-Batterie,
Best.-Nr. 9242350
IR-Sensor 230/12-V-Netz,
Best.-Nr. 9242352



Chrom glänzend,
IR-Sensor 6-V-Batterie,
Best.-Nr. 9242351
IR-Sensor 230/12-V-Netz,
Best.-Nr. 9242353



TREND MATT.

Mit den neuen matten Oberflächen in Schwarz und Weiß liegen die Betätigungsplatten von TECE voll im Trend. Ein Style-Update für jeden Geschmack.

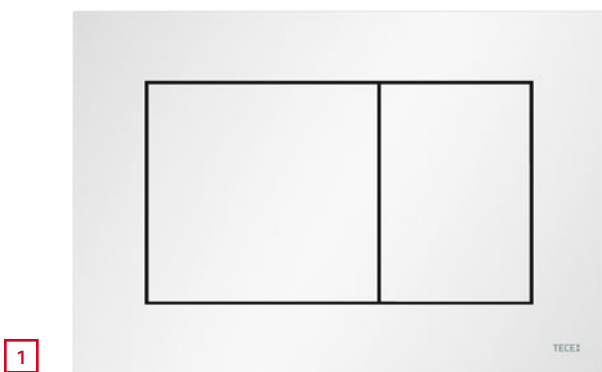

Geht einfach immer!

Schwarz und Weiß sind Klassiker in der Badgestaltung. Und wer matte Oberflächen mag, findet jetzt auch passende WC- und Urinal-Betätigungsplatten quer durch das Modell-Sortiment von TECE.

- 1 TECEnow, weiß matt
- 2 TECEnow, schwarz matt
- 3 TECESolid, schwarz matt
- 4 TECEfilo-Solid, weiß matt

Von Michael Lammel,
Designagentur NOA, Aachen



FASZINATION GLAS

Die Faszination des Werkstoffes Glas rührt wohl auch von seiner optischen und haptischen Nähe zu Kristall und Diamant. Ob als Schmuck, Bleikristall oder als planes Glas: Es bricht wie die Edelsteine das Licht. Sein ebenmäßiger Schliff, seine ebenso kühle wie makellose Oberfläche machen Glas zu einem der edelsten, dauerhaftesten und wertigsten Werk- und Baustoffe. Als einziges Material der Architektur schafft es

das lichtdurchlässige Glas sogar, Räume optisch zu vergrößern – wie sein silberner bedampfter Verwandter, der Spiegel.

Seit über 7.000 Jahren weiß der Mensch, dass sich aus den natürlichen Stoffen Sand, Asche und Kreide Glas herstellen lässt. Seither fasziniert die Menschen die besondere Ästhetik des Werkstoffes: seine Lichtdurchlässigkeit, sein Glanz und Schimmer, seine Farbigkeit, seine

MATERIAL MIT GESCHICHTE – UND ZUKUNFT: GLAS

Glas ist heute weit mehr als ein Material am Bau. Es taugt als Plattform der digitalen Interaktion, es kann Bildschirm und Tastatur in einem sein – so öffnen sich unerschöpfliche Perspektiven zur Anwendung. Ein Interview mit dem Designer Michael Lammel (Designagentur NOA, Aachen), einem Spezialisten für das Material und dessen Möglichkeiten.

Warum Glas im Bad?

Glas ist ein archaisches Material, das höchstes Vertrauen in Sachen Sauberkeit und Hygiene genießt – wir trinken aus Gläsern. Im Bad lassen sich damit gestalterisch hochwertige, großzügige und reinigungsfreundliche Flächen realisieren. Darüber hinaus ist es ein zukunftsfähiges Material, denn es kann Überträger von Licht, Schall, Wärme und Informationen sein.

Was kann Glas im Bad der Zukunft leisten?

Glas wird mehreren Trends im Bad gerecht: Digitalisierung, Individualisierung und Gesundheits-

vorsorge. Hinter einer Glasfläche können Sensoren versteckt sein, die auf Annäherung, Gesten oder Berührung reagieren, um Funktionen auszulösen oder auf ebenfalls integrierten Displays individuelle Informationen zur Verfügung zu stellen. Glas kann aber auch als Überträger von Infrarotwärme dienen, als Resonanzkörper für Lautsprecher oder Projektionsfläche. Vieles davon gibt es bereits heute.

Was zum Beispiel?

Etwa die WC-Betätigungsplatte TECElux: Wenn Sie das Bad betreten, ist das einfach eine in die Wand eingelassene, dekorative Glasplatte. Ihre Funktion offenbart sie erst, wenn Sie sich nähern, denn dann aktiviert ein Sensor automatisch die Beleuchtung der Tastenfelder. Das heißt, Sie werden nicht mit Funktionen überflutet, sondern erhalten sie genau dann, wenn Sie sie benötigen – das entspannt ungemein.

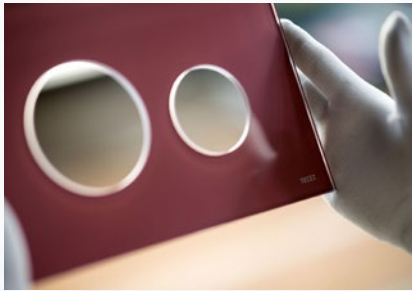

plane und makellose Oberfläche, aber auch seine Fähigkeit, Flüssigkeiten und Lebensmittel hygienisch aufzubewahren, denn es ist völlig neutral im Umgang mit Trinkwasser und zudem einfach zu reinigen.

Mit den Fortschritten bei seiner Herstellung und Verarbeitung entwickelte sich Glas erst zum Fenster, dann zum Baustoff, der als Gestaltungselement aus der Architektur kaum mehr wegzudenken ist. Großflächige Glasfassaden sind heute ein Stilmerkmal moderner Architektur. Bodentiefe, rahmenlose Fensterfronten, gläserne Balkone oder durchsichtige Schiebetüren stellen die Verbindung zwischen Wohnraum und natürlicher Umgebung her.

Zudem haben verschiedene Verfahren der Veredelung dafür gesorgt, dass das einst fragile Material heute hart, unempfindlich, unterschiedlich transluzent, bedruckbar und sicher geworden ist. Seine Qualitäten in puncto Dämmen und Wärmeschutz sind beeindruckend. Neue Technologien haben auch Formbarkeit und Verarbeitungsfähigkeit des Werkstoffs stark erweitert, sodass den Ge-

staltungsmöglichkeiten kaum Grenzen gesetzt sind.

Die haptische und optische Anmutung der Oberfläche von Glas ist dabei immer gleich, egal woher es stammt. Dadurch lassen sich Glaselemente universell im Gebäude verwenden. Im Bad harmonisieren beispielsweise gläserne Lichtschalter, Duschtrennung und WC-Betätigungsplatte aus Glas perfekt miteinander, auch wenn sie von verschiedenen Herstellern bezogen werden. Oft sind sie auch farblich abgestimmt.

Seine glatte Oberfläche macht Glas daher überall dort zum Material der Wahl, wo ein hoher hygienischer Standard erforderlich ist. Druckerplatten aus Glas an WC oder Urinal setzen beispielsweise ästhetische Highlights – und sind höchst pflegeleicht und reinigungsfreundlich. Und Glas ist im Bad selbst dort, wo man es nicht vermutet: Badobjekte aus Keramik und Stahl-Emaille wie Waschtische, WCs oder Badewannen sind mit einer glasähnlichen Schicht überzogen, was den Werkstoff zum wahrhaft originären Material im Badezimmer macht.

WIR DENKEN NICHT NUR SCHWARZ

Auch über das Bad hinaus bietet TECE ein passendes Sortiment an intelligenten Helfern fürs Hausambiente.

1



2



Die perfekte Ergänzung: TECEfloor Designthermostat

Exklusiv für das TECEfloor Fußbodenheizungsprogramm entwickelt, regelt TECEfloor die Temperatur gradgenau. Durch den Außendurchmesser von 105 mm wird es als eigenständiges Designelement wahrgenommen – und von uns so gestaltet.

Muss sich nicht verstecken: TECEfloor Design RTL-Box

Dezentrale Unterputz-Einzelraumregelung – oder bei TECE: Designregelung mit Echtglas-Abdeckung und form-schönem Aluminium-Thermostatknopf.

Eine Linie: Die TECEfloor Design RTL-Box passt optisch zu verschiedenen WC- und Urinal-Betätigungsplatten in Glasausführung – zum Beispiel TECElux Mini.



UND WEISS.



3



4

111

Designsprache Glas: Das TECEfloor Designthermostat ergänzt unser Glasbetätigungsplatten-Sortiment mit Eleganz und Formschönheit.

- 1 TECEfloor Wandthermostat schwarz, Best.-Nr. 77400015
- 2 TECEfloor RTL-Box schwarz, Best.-Nr. 77470020
- 3 TECEfloor RTL-Box weiß, Best.-Nr. 77470021
- 4 TECEfloor Wandthermostat weiß, Best.-Nr. 77400016
orange, ohne Abbildung, Best.-Nr. 77400017



TECElux

ALLES DRIN STATT ALLES DRAN

Das WC-Terminal.





- 1 Sitzhöhenverstellung: Die Sitzhöhe kann auch nachträglich mit wenigen Handgriffen verstellt werden – um bis zu 8 cm.
- 2 Obere Glasplatte mit zwei Optionen: Spülauslösung manuell mit Drucktasten oder elektronisch berührungslos mit Sensorfeldern.
- 3 Einwurfschacht für Reinigungstabs für den Spülkasten.
- 4 Keramik-Geruchsfilter – auch nachrüstbar.
- 5 TECE Spülkasten mit der bewährten Zweimengenspültechnik.
- 6 Untere Glasplatte zum Anschluss aller gängigen wandhängenden WCs – auch spülrandlose und Dusch-WCs.

TECElux WC-Terminal

ZEITLOSE SCHÖNHEIT UND UNSICHTBARER KOMFORT.

Highlight vor der Wand, Hightech hinter der Wand: Das WC-Terminal TECElux vereint innovative, komfortsteigernde WC-Funktionen und verbirgt sie dezent hinter einer eleganten Glasfront. Und das so intelligent, dass TECElux bereits mehrfach ausgezeichnet wurde.

Das Bad ist bereit für das innovative WC-Terminal. Sind Sie es auch?



reddot design award
winner 2011



DESIGN PLUS



TECElux bietet zwei Auslöse-Varianten: Elektronische Spülauslösung über einen fugenlos in die Glasplatte integrierten Sensor oder mechanische Spülauslösung per Tastendruck.



OFFEN FÜR DIE ZUKUNFT.

TECElux bietet Ihnen vielfältige Möglichkeiten eines einzigartigen WC-Terminals. Von Anfang an und jederzeit einfach nachrüstbar – ganz nach Ihren Wünschen.



TECElux in Kombination mit runder WC-Keramik.



TECElux in Kombination mit eckiger WC-Keramik.



TECElux in Kombination mit Dusch-WC – alle Kabel und Wasserleitungen können unsichtbar geführt werden!



Immer die richtige Sitzhöhe: TECElux erlaubt die nachträgliche Anpassung der Sitzhöhe in einem Bereich von 8 cm – stufenlos und ohne dass die Keramik entfernt werden muss. Die Glasfront bewegt sich einfach mit der Keramik.

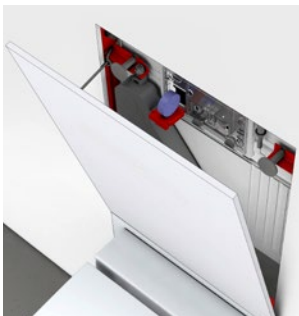

Hinter der Glasplatte verbirgt sich die große Revisionsöffnung, die jederzeit den schnellen Zugriff auf die Technik ermöglicht – zum Beispiel auf den Einwurfschacht für Reinigungstabs.





Hilfe im Dunkeln: die Nachtlichtfunktion

Die leuchtenden Tastensilhouetten dienen bei Nacht als Orientierungshilfe. Aktiviert werden sie durch den individuell einstellbaren Näherungssensor.



Keine Chance für schlechte Luft: Das neuartige Luftfiltersystem ceramic-Air mit Keramik-Geruchsfilter saugt Gerüche da ab, wo sie entstehen – und gibt die gefilterte Luft ohne Wärmeverlust wieder an den Raum ab.

Der TECElux Baukasten

Drei Komponenten bilden das TECElux System: Das Modul wird von einer oberen und einer unteren Glasplatte abgedeckt.

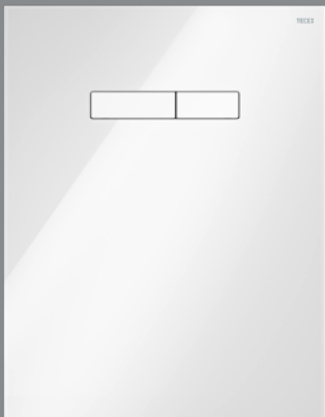

A

TECElux Gesamtpaket

Ein TECElux Terminal besteht immer aus:

- A einer oberen Betätigungsplatte
- B einer unteren WC-Befestigungsplatte mit Aussparungen für verschiedene Strom- und Wasseranschlüsse
- C einem TECElux Modul

Die Betätigungsplatte bietet verschiedene Auslösemöglichkeiten.



B

Die Befestigungsplatte hat verdeckte Anschlussmöglichkeiten für nahezu jede marktverfügbare WC-Keramik – von der Standardlösung über das spülrandlose WC bis zum Dusch-WC.

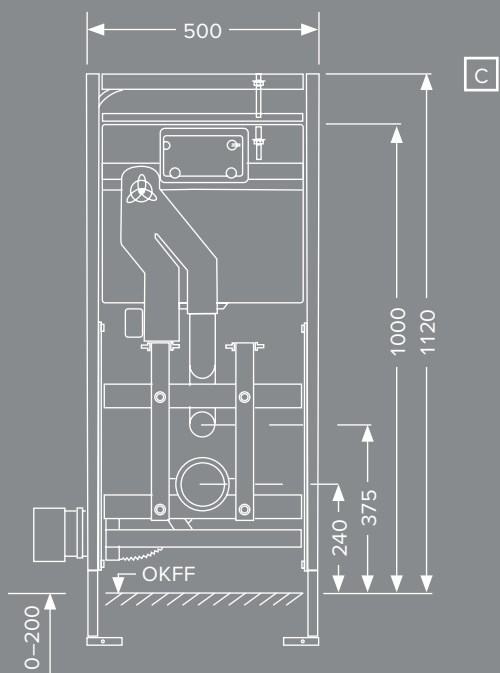

C

Insgesamt stehen drei TECElux Module zur Verfügung, die jeweils mit einem Spülkasten in Zweimengenspültechnik ausgestattet sind und je nach Ausführung verschiedene Funktionen bieten, z. B. die Höhenverstellung und einen keramischen Geruchsfilter.

Einfach kombiniert

Der TECElux Produktkonfigurator unter www.tece.com hilft bei der Zusammenstellung des TECElux WC-Terminals. Zur Wahl stehen verschiedene Glasoberflächen, Betätigungen, Funktionen, Keramiken und Bad-Designs – zur perfekten Integration der Lösung in das vorhandene Badambiente.

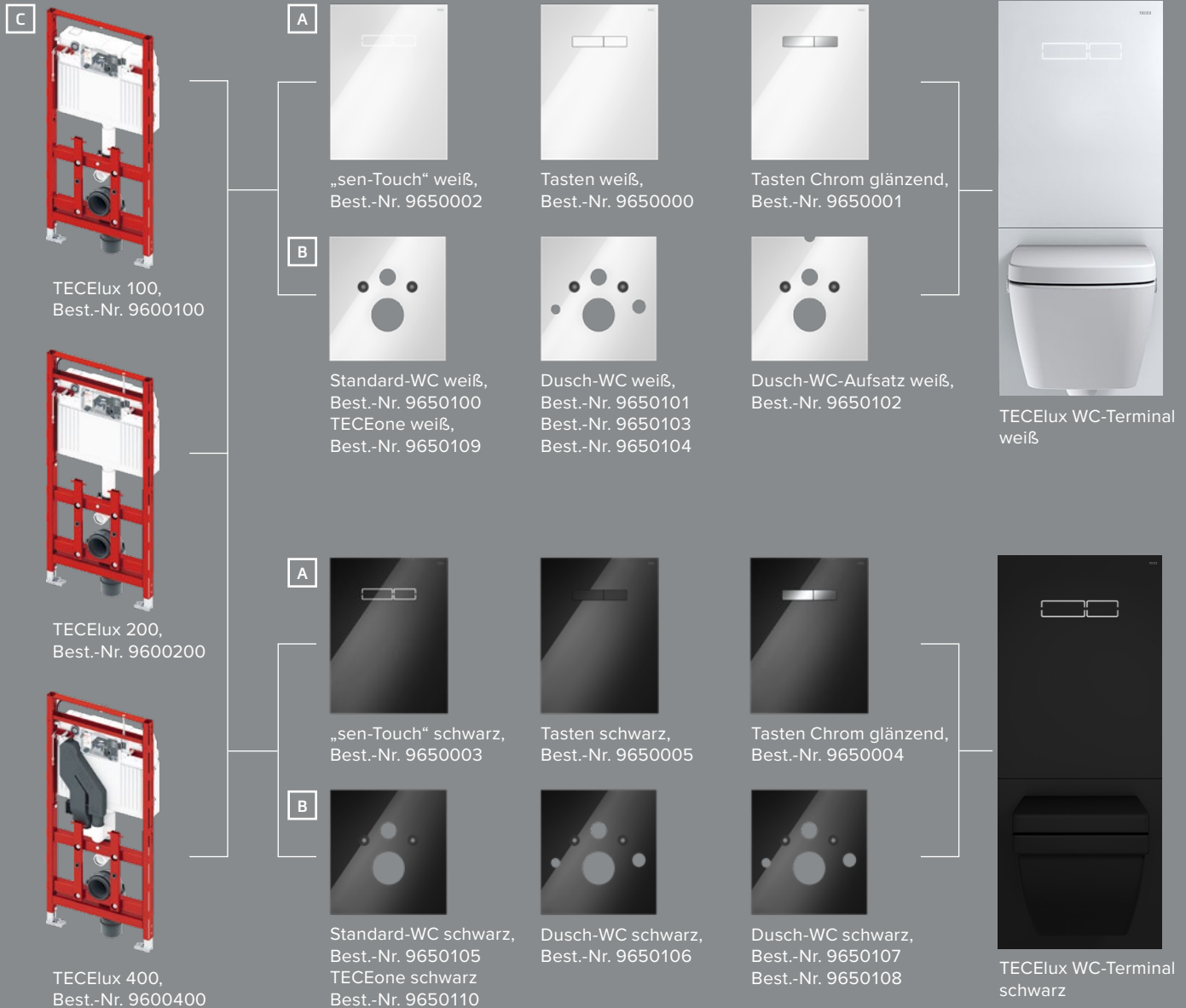

Tipp für die Zukunft: Wenn bei der Planung von TECElux ein Stromanschluss vorgesehen wird, können auch später noch Funktionen wie sen-Touch und ceramic-Air oder ein Dusch-WC nachgerüstet werden.

TECEone

ERFRISCHEND ANDERS

Die TECEone Familie.





Trend Dusch-WC?

DAS REINSTE GEFÜHL.

Ein Waschtisch, eine Dusche, ein WC – und mit etwas Glück und Platz: eine Badewanne. So erfüllt das europäische Bad das grundlegende Bedürfnis nach Sauberkeit und Hygiene. Ein Blick über die Vorstellungs- und Ländergrenzen hinaus zeigt: Auch das WC kann Ort der Körperpflege werden. Dann nämlich, wenn ein wohltuend warmer Wasserstrahl den Intimbereich sanft reinigt. So steigt nicht nur die gefühlte, sondern auch die tatsächliche Hygiene. Mit TECEone brechen wir die Denkmuster des Hygienekomforts auf und heben ihn auf ein neues, angenehmes Level.

123



DIE NATÜRLICHSTE SACHE DER WELT.

Die Reinigung mit Wasser – so angenehm wie effektiv. Warum nicht auch in der Intimhygiene? Mit seiner Duschfunktion bringt TECEone die pure Erfrischung nach dem WC-Besuch. Einfach, komfortabel und jedes Mal die reinste Freude!



Schlichte Eleganz mit zwei Knöpfen

Über den Temperaturregler links der Keramik lässt sich der Duschstrahl intuitiv auf eine individuelle Wohlfühltemperatur von bis zu 38 °C einstellen.

Mit dem Wasserregler auf der rechten Seite kann die Wassermenge je nach Bedarf geregelt werden. Durch den Wasserdruck fährt der Duschstab heraus und schon geht's los.



Hygiene braucht keinen Strom

Im Gegensatz zu anderen Dusch-WCs funktioniert TECEone ganz ohne Strom. Die Duschfunktion wird einfach mithilfe des Wasserdrucks gesteuert und bezieht warmes Wasser direkt aus der Leitung.



Die Evolution der Frische

Ein sanfter, warmer Wasserstrahl, der schonend reinigt und nichts als angenehme Frische hinterlässt – so erfüllt TECEone das ganz menschliche Bedürfnis nach Sauberkeit und Komfort. Und mit seiner einfachen Bedienbarkeit und unkomplizierten Technik in modernem Design.



TECEone bewegt: Sehen Sie den Produktfilm unter www.tece.com oder im TECE YouTube-Channel.

TECEone

KOMFORT IN SEINER SCHÖNSTEN FORM.

TECEone erfüllt alle Anforderungen – auch an
Ergonomie und zeitgemäße Ausstattung.





Hygiene weitergedacht

Durch sein spülrandloses Design lässt sich TECEone besonders leicht reinigen. Der Duschstab reinigt sich sogar selbst: vollautomatisch vor und nach jedem Reinigungsvorgang. Ein weiterer Vorteil: Bei der Vorreinigung wird eventuell in der Leitung vorhandenes abgekühltes Wasser direkt mit ausgespült.

127



Komfort auch für die Ohren

Zeitgemäße Hygiene, zeitgemäße Ausstattung: Die Soft-Close-Absenkefunktion verhindert, dass der WC-Deckel lautstark zuklappt.



Passt zu Ihnen

Die TECEone Familie glänzt mit inneren Werten – und sieht dazu auch noch gut aus. Dank des zeitlosen, formschönen Designs lässt sich TECEone in jedes Badambiente integrieren und gut mit der vorhandenen Badausstattung kombinieren. Ob Warmwasser-, Kaltwasser- oder komplett ohne Duschfunktion, da keine Elektronik untergebracht werden muss, ist es so raumsparend wie ein normales WC.



TECEone gibt es in den Varianten Warmwasser, Kaltwasser und ohne Duschfunktion.

Das ist TECEone

Spülrandlose WC-Keramik mit integrierter Duschfunktion zur komfortablen Gesäßreinigung mit Wasser. Die Duschfunktion erfolgt stromlos über den bauseitigen Warm- und Kaltwasseranschluss.

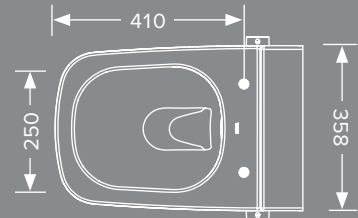
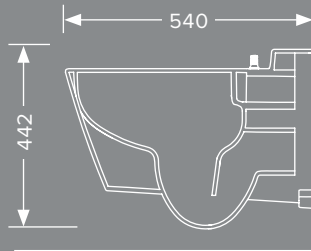
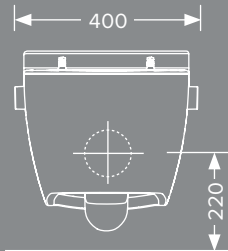

Die Abmessungen von TECEone sind gegenüber Dusch-WCs anderer Hersteller besonders kompakt: Sie sind vergleichbar mit einer herkömmlichen WC-Keramik.



TECEone WC-Keramik
mit Duschfunktion,
Best.-Nr. 9700200



TECEone WC-Keramik
mit Kaltwasserfunktion,
Best.-Nr. 9700201



TECEone WC-Keramik
ohne Duschfunktion,
Best.-Nr. 9700204



TECEone WC-Sitz
mit Deckel,
Best.-Nr. 9700600



TECE bietet passende
Aufrüstsets zur Montage
der Wasseranschlüsse.

LERNEN SIE UNS BESSER KENNEN.

TECE bietet Expertise in weiteren Kompetenzfeldern. Ausführliche Informationen rund um das Unternehmen, Produkte und Services finden Sie unter www.tece.com.

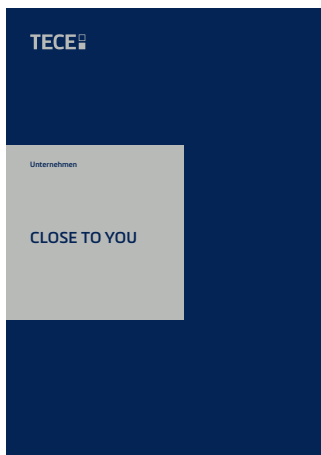

Unternehmen

Nah dran – die Imagebroschüre stellt die Innovationskultur von TECE in den Vordergrund und beschreibt die Philosophie des Familienunternehmens.



Design & Gestaltung

Freiraum für Gestaltung. Die Themen Raum & Architektur, Individualität & Design sowie Funktion & Innovation wenden sich vor allem an Architekten und Badplaner.



Projekt & Planung

Sicher bei Zeit, Recht und Wirtschaftlichkeit. Die Broschüre richtet sich an Planer, Architekten und Investoren.

Weitere Informationen unter
www.tece.com

TECE GmbH

Deutschland

T +49 25 72 / 9 28 - 0

info@tece.de

www.tece.de

TECE Österreich GmbH

T +43 22 54 / 2 07 02

info@tece.at

www.tece.at

TECE Schweiz AG

T +41 52 / 6 72 62 - 20

info@tece.ch

www.tece.ch